

ROTEL

**Owner's Manual
Manuel de l'utilisateur
Gebruiksaanwijzing
Bedienungsanleitung**

RDV-1062

**DVD Audio/Video Player
Lecteur de DVD Audio/Vidéo
DVD-audio/videospeler
DVD-Audio/Video-Spieler**

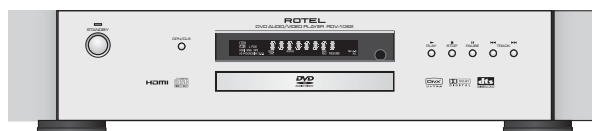

Important Safety Instructions

WARNING: There are no user serviceable parts inside. Refer all servicing to qualified service personnel.

WARNING: To reduce the risk of fire or electric shock, be sure that the apparatus shall not be exposed to dripping or splashing and that no objects filled with liquids, such as vases, shall be placed on the apparatus.

Do not allow foreign objects to get into the enclosure. If the unit is exposed to moisture, or a foreign object gets into the enclosure, immediately disconnect the power cord from the wall. Take the unit to a qualified service person for inspection and necessary repairs.

Read all the instructions before connecting or operating the component. Keep this manual so you can refer to these safety instructions.

Heed all warnings and safety information in these instructions and on the product itself. Follow all operating instructions.

Clean the enclosure only with a dry cloth or a vacuum cleaner.

You must allow 10 cm or 4 inches of unobstructed clearance around the unit. Do not place the unit on a bed, sofa, rug, or similar surface that could block the ventilation slots. If the component is placed in a bookcase or cabinet, there must be ventilation of the cabinet to allow proper cooling.

Keep the component away from radiators, heat registers, stoves, or any other appliance that produces heat.

The unit must be connected to a power supply only of the type and voltage specified on the rear panel of the unit.

Connect the component to the power outlet only with the supplied power supply cable or an exact equivalent. Do not modify the supplied cable in any way. Do not attempt to defeat grounding and/or polarization provisions. Do not use extension cords.

Do not route the power cord where it will be crushed, pinched, bent at severe angles, exposed to heat, or damaged in any way. Pay particular attention to the power cord at the plug and where it exits the back of the unit.

The power cord should be unplugged from the wall outlet if the unit is to be left unused for a long period of time.

Immediately stop using the component and have it inspected and/or serviced by a qualified service agency if:

- The power supply cord or plug has been damaged.
- Objects have fallen or liquid has been spilled into the unit.
- The unit has been exposed to rain.
- The unit shows signs of improper operation.
- The unit has been dropped or damaged in any way.



APPLICABLE FOR USA, CANADA OR WHERE APPROVED FOR THE USAGE

CAUTION: TO PREVENT ELECTRIC SHOCK, MATCH WIDE BLADE OF PLUG TO WIDE SLOT. INSERT FULLY.

ATTENTION: POUR EVITER LES CHOCS ELECTRIQUES, INTRODUIRE LA LAME LA PLUS LARGE DE LA FICHE DANS LA BORNE CORRESPONDANTE DE LA PRISE ET POUSSER JUSQU'AU FOND.



This symbol is to alert the user to the presence of uninsulated dangerous voltages inside the product's enclosure that may constitute a risk of electric shock.



This symbol is to alert the user to important operating and maintenance (service) instructions in this manual and literature accompanying the product.

WARNING!

To reduce the risk of electrical shock, fires, etc.:

1. Do not remove screws, covers or cabinet.
2. Do not expose the unit to rain or moisture.
3. Do not touch the power cord or plug with wet hands.

IMPORTANT FOR LASER PRODUCTS

1. **CLASS 1 LASER PRODUCT**
2. **DANGER:** Visible laser radiation when open and interlock failed or bypassed. Avoid direct exposure to beam.
3. **CAUTION:** Do not open the top cover. There are no user serviceable parts inside the player; leave all servicing to qualified service personnel.

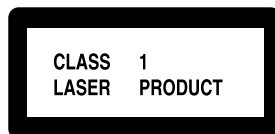

CAUTION	-LASER RADIATION WHEN OPEN. DO NOT STARE INTO BEAM.
ATTENTION	-RAYONNEMENT LASER EN CAS D'OUVERTURE. NE PAS REGARDER DANS LE FAISCEAU.
VORSICHT	-LASERSTRAHLUNG WENN ABDECKUNG GEÖFFNET. NICHT IN DEN STRAHL BLICKEN.
ADVARSEL	-LASERSTRÅLING VED ÅBNING. SE IKKE IND I STRÅLEN.
ADVARSEL	-LASERSTRÅLING NÅR DEKSEL ÅPNES. STIR IKKE INN I STRÅLEN.
VARNING	-LASERSTRÅLNING NÅR DENNA DEL ÄR ÖPPNAD. STRÅR EJ IN I STRÅLEN.
VARO!	AVATTAAESSA OLET ALTIINNA LASERSÄTEILYLLE. ÄLÄ TUUJOTA SÄTEESEEN.
注意	- 当打开这里会出现激光。 请不要直视激光。
注意	- ここを開くとレーザー光が出ます。 レーザー光をのぞき込まないでください。

Notice

The **COMPUTER I/O connection** should be handled by authorized person only.

FCC Information

This equipment has been tested and found to comply with the limits for a Class B digital device, pursuant to Part 15 of the FCC Rules. These limits are designed to provide reasonable protection against harmful interference in a residential installation. This equipment generates, uses and can radiate radio frequency energy and, if not installed and used in accordance with the instruction, may cause harmful interference to radio communications.

However, there is no guarantee that interference will not occur in a particular installation. If this equipment does cause harmful interference to radio or television reception, which can be determined by turning the equipment off and on, the user is encouraged to try to correct the interference by one or more of the following measures:

- Reorient or relocate the receiving antenna. (TV, radio, etc.)
- Increase the separation between the equipment and receiver.
- Connect the equipment to an outlet on circuit different from that to which the receiver is connected.
- Consult the dealer or an experienced radio/TV technician for additional help.

Caution

This device complies with part 15 of the FCC Rules. Operation is subject to the following conditions: (1) This device may not cause harmful interference, and (2) this device must accept any interference received, including interference that may cause undesired operation.

Rotel products are designed to comply with international directives on the Restriction of Hazardous Substances (RoHS) in electrical and electronic equipment and the disposal of Waste Electrical and Electronic Equipment (WEEE). The crossed wheeled bin symbol indicates compliance and that the products must be appropriately recycled or processed in accordance with these directives.

 This symbol means that this unit is double insulated. An earth connection is not required.



Place the unit on a fixed, level surface strong enough to support its weight. Do not place it on a moveable cart that could tip over.

- This product incorporates copyright protection technology that is protected by U.S. patents and other intellectual property rights. Use of this copyright protection technology must be authorized by Macrovision, and is intended for home and other limited viewing uses only unless otherwise authorized by Macrovision. Reverse engineering or disassembly is prohibited.
- Manufactured under license from Dolby Laboratories. "Dolby" and the double-D symbol are trademarks of Dolby Laboratories.
- "DTS" and "DTS Digital Out" are registered trademarks of Digital Theater Systems, Inc.
- USE OF THIS PRODUCT IN ANY MANNER THAT COMPLIES WITH THE MPEG-4 VISUAL STANDARD IS PROHIBITED, EXCEPT FOR USE BY A CONSUMER ENGAGING IN PERSONAL AND NON-COMMERCIAL ACTIVITIES.
- DivX, DivX Ultra Certified, and associated logos are trademarks of DivX, Inc. and are used under license.
- Official DivX® Ultra Certified product Plays all versions of DivX® video (including DivX® 6) with enhanced playback of DivX® media files and the DivX® Media Format

Figure 1: RR-DV99 Remote Control

This remote control handset is supplied with alternative models – as a result some of the buttons will not apply for the RDV-1062.

1 POWER button

Press to turn the RDV-1062 on or off (standby).

2 DISPLAY button

Press to change the information shown in the display window.

3 Repeat button

Switches the RDV-1062 among the various repeat modes.

4 TOP MENU button

Press to display a menu to select specific scenes on a disc.

5 CURSOR ▲ and Button

6 CURSOR ◀ Button

Press to select an item from a menu or on-screen display, or to change the setting of an item in the on-screen display.

7 ENTER button

Press to accept selections from menus or on-screen displays.

8 SETUP button

Press to access the Setup menu and select settings for language display, video, audio and several other operation controls.

9 Numeric buttons

Use these to select a title or track number.

10 SUBTITLE button

Used to activate the on-screen subtitle selection display and to turn the subtitle on or off (for DVD VIDEO).

11 ANGLE button

Changes camera angles when playing a DVD VIDEO disc that has multiple camera angles.

12 PAGE button

Some Audio DVDs have Browsible Still Pictures. This button changes the picture being viewed.

13 REPLAY button

Press to replay the previous 10 seconds of a DVD.

14 ► (PLAY) button

Starts playback of a disc.

15 ■ (STOP)/CLEAR button

Stops playback.

16 ◀◀/PREVIOUS button

17 ▶▶/NEXT button

Press to skip forward or back a chapter, title or track. Hold down the button during playback to rapidly scan to earlier or later scenes. Also used for the page selection from menu screens (VCD and SVCD only).

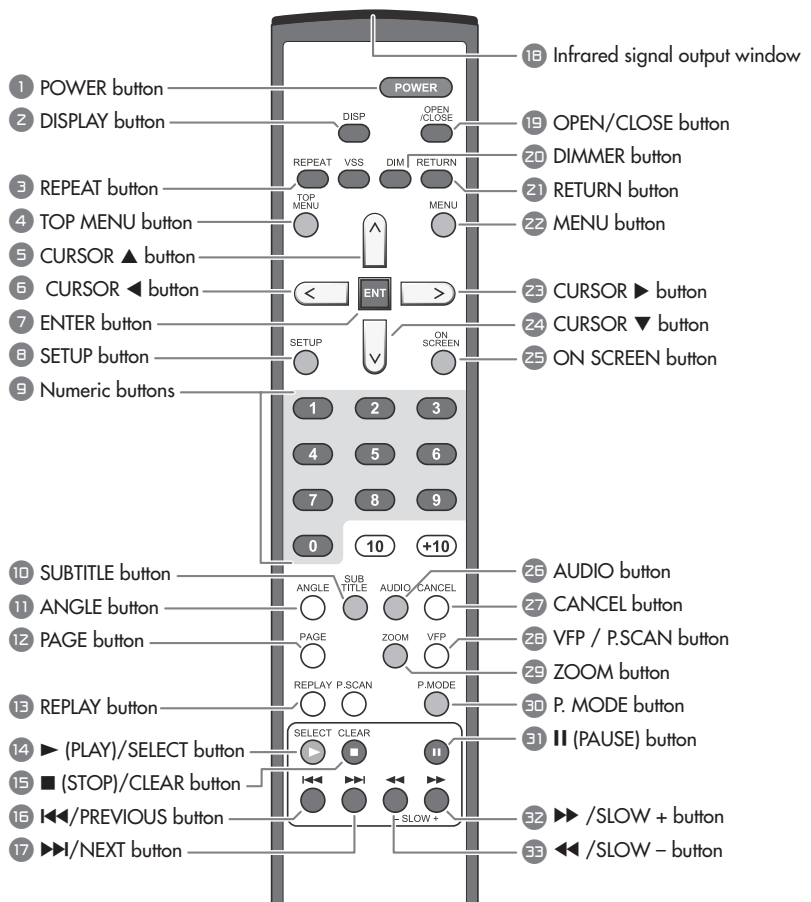

18 Infrared signal output window

Point this toward the remote sensor on the front panel when pressing buttons.

19 OPEN/CLOSE button

Opens and closes the disc tray.

20 DIMMER button

Press to change the brightness of the display window

21 RETURN button

Press to go back to the previous menu during PBC playback of VCD or SVCD discs.

22 MENU button

Displays menus that let you make select items from the disc.

23 CURSOR ► Button

24 CURSOR ▼ Button

Press to select an item from a menu or on-screen display, or to change the setting of an item in the on-screen display.

25 ON SCREEN Button

Press to display the status bar and the menu bar on the TV screen.

26 AUDIO Button

Press to select the audio language on discs that have sound tracks in multiple languages.

27 CANCEL Button

Press to remove selections from a programmed playback list.

28 VFP / P.SCAN button

Press and release to access the Video Fine Processor to adjust settings such as brightness, contrast, etc.

Press and hold (2 seconds) to select an output signal that is compatible with your television – NTSC, NTSC Progressive, PAL or PAL Progressive.

29 ZOOM button

Press to change the magnification of the picture on the screen.

30 P. Mode button

Press the Play Mode button to change among regular play, program play and random play modes.

31 II (PAUSE) button

Pauses playback.

32 ►►/SLOW + button

33 ◀◀/SLOW - button

During playback press repeatedly to speed up or slow down playback speed. When disc play is paused press repeatedly to play forward or backward at reduced speed.

Figure 2: Front Panel Controls

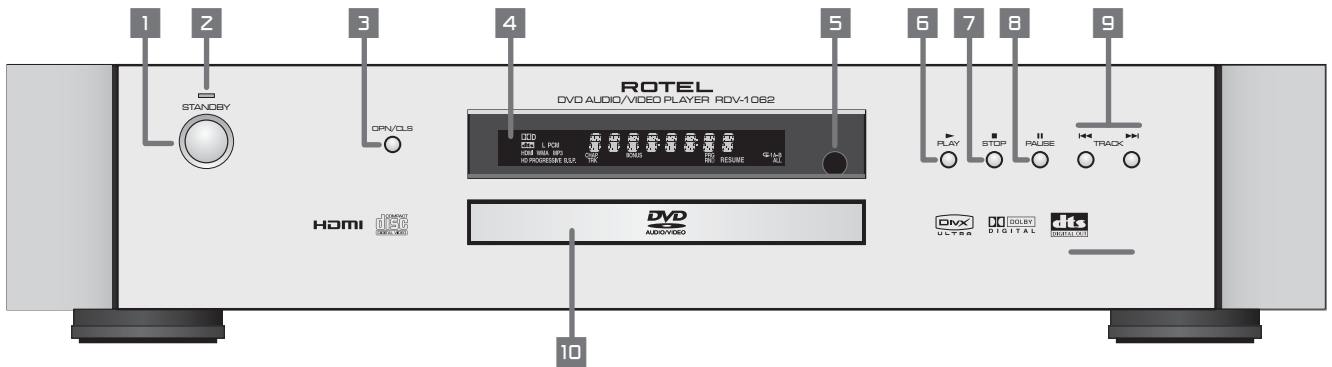

1 STANDBY button

Turns the unit on or off (standby).

2 STANDBY indicator

Lights when the power cord is connected and the unit is on standby. When the unit is turned on, the STANDBY indicator goes off.

3 OPN/CLS (OPEN/CLOSE) button

Opens and closes the disc tray.

4 Display Window

Shows various indicators and information about the operation of the RDV-1062.

5 Remote sensor

Receives the signal from the remote control unit.

6 ► (PLAY) button

Starts playback. Also, used as a SELECT button for PBC of Video CDs.

7 ■ (STOP) button

Stops playback. Also used to erase tracks from a programmed play list.

8 || (PAUSE) button

Pauses playback.

9 ◀▶ (SKIP) buttons

Used to skip a chapter, title or track. Also used for the page selection of a menu screen (for DVD Video/Video CD).

Holding down ◀▶ during playback reverses or advances playback rapidly.

10 Disc tray

Used to load discs.

Figure 3: Display Window

- A HDMI Connection indicator**
- B Digital Format indicator**
- C File Format indicators**
- D Multi-Purpose Display**
- E HD TV and Progressive Scan indicators**
- F Browsable Still Picture indicator**
- G Track indicator**
- H Chapter indicator**
- I Bonus Content indicator**
- J Programmed Play indicator**
- K Random Play indicator**
- L Resume Playback indicator**
- M Repeat Mode indicators**

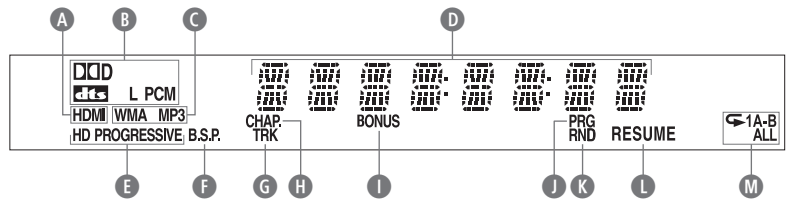

Contents

Important Safety Instructions	2	Display Window	12
Notice	2	DVD VIDEO/DVD VR Disc	12
FCC Information	2	DVD AUDIO/VCD/SVCD/CD Disc	12
Caution	2	MP3/WMA/WAV Disc	12
Figure 1: RR-DV99 Remote Control	3	ASF/MPEG1/MPEG2/DivX disc	13
Figure 2: Front Panel Controls	4	JPEG disc	13
Figure 3: Display Window	4	Other Disc Play Controls.....	13
Figure 4: Rear Panel Connections	6	Pausing Playback	13
About Rotel	5	Fast Forward/Reverse Search	13
About This Manual	5	Slow Motion Playback	13
About the RDV-1062.....	6	Skip to Beginning or End	13
Precautions	6	One Touch Replay	13
Placement	6	Skipping 5 Minute Intervals	13
Audio/Video Connections	6	Advancing Frame by Frame	13
Composite Input TV Connection	7	Resuming Playback	13
S-Video Input TV Connection	7	Other Playback Features.....	14
Component Input TV Connection	7	Menu Screen Track Selection	14
HDMI Connection	7	Programmed Playback	14
Connecting to Audio Equipment with a Digital Input	8	Random Playback	14
Connecting to an Audio Amplifier or Receiver	8	Repeat Playback	15
Connecting the Power Cord.....	9	A-B Repeat Playback	15
AC Input 11	9	Other Control Features.....	15
RR-DV99 Remote Control	9	Selecting the Subtitle Language	15
Installing the Batteries	9	Selecting the Audio Language	15
Precautions for the safe use of batteries	9	Selecting the Viewing Angle	15
Using the Remote Control	9	Magnifying the Picture (Zoom)	16
Remote Control Numeric Buttons	9	Adjusting the Picture Quality (VFP)	16
External Remote In 18	9	Browsable Still Pictures (BSP)	16
12V TRIGGER Connection 15	9	Menu and Status Bar	16
Computer I/O 16	9	Menu Bar Functions	16
Playable Discs.....	10	Time Search.....	17
Notes on Discs	10	Preference Setup	17
Invalid Operation Icon	10	Language Menu	17
Unplayable Discs	10	Picture Menu	17
Notes About Disc Copying.....	10	Audio Menu	18
About Copyright Laws	10	Others Menu	18
About the Copy Guard System	10	Caring for the RDV-1062.....	18
Disc Care and Handling.....	11	Cabinet and Disc Tray Cleaning	18
DVD Video Disc Region Codes	11	Condensation	18
Initial Setup.....	11	Locking the Disc Tray	18
Turning On the RDV-1062	11	Disc Structure	18
Turn On Messages	11	DVD VIDEO/DVD VR	18
Setting the Output Signal Type	11	DVD AUDIO	18
Selecting Preferences	11	VCD/SVCD/CD	18
Changing the Display Window Brightness	11	MP3/WMA/JPEG/ASF/MPEG1/MPEG2 Discs	18
Playing a DVD or CD	12	Additional Disc Information.....	19
On-Screen Menu	12	Troubleshooting	19
Selecting a Track/Chapter with the Numeric Buttons	12	Power source	19
Playing Other Discs.....	12	Operation	19
On Screen Icons	12	Images	19
		Other	20
		If Problems Persist	20
		Language Codes	20
		Digital Audio Output Table.....	21
		Specifications	21

About Rotel

A family whose passionate interest in music led them to manufacture high fidelity components of uncompromising quality founded Rotel over 45 years ago. Through the years that passion has remained undiminished and the family goal of providing exceptional value for audiophiles and music lovers regardless of their budget, is shared by all Rotel employees.

The engineers work as a close team, listening to, and fine tuning each new product until it reaches their exacting musical standards. They are free to choose components from around the world in order to make that product the best they can. You are likely to find capacitors from the United Kingdom and Germany, semi conductors from Japan or the United States, while toroidal power transformers are manufactured in Rotel's own factory.

Rotel's reputation for excellence has been earned through hundreds of good reviews and awards from the most respected reviewers in the industry, who listen to music every day. Their comments keep the company true to its goal - the pursuit of equipment that is musical, reliable and affordable.

All of us at Rotel, thank you for buying this product and hope it will bring you many hours of enjoyment.

About This Manual

Throughout this manual the controls and components of the RDV-1062 are identified with numbers and letters in dark gray circles. Numbers in circles such as **2** identify items on the RR-DV99 remote control. (To help you remember this think of "round equals remote".)

Numbers in squares such as **9** identify items on the front and rear panel of the unit.

Letters in circles such as **A** identify items in the front panel display window.

In the operation section of the manual some function descriptions apply only to certain kinds of discs. The types of discs to which the information applies are indicated with symbols such as .

About the RDV-1062

Thank you for purchasing the Rotel RDV-1062. It will provide years of enjoyment when used in a high-quality audio/video system.

The RDV-1062 is one of the most flexible components you can add to your audio/video system. In addition to DVD Video discs, the RDV-1062 can play Video and audio CD discs recorded in a variety of formats. It provides a full range of operating features and control functions.

Angle function*

You can select a desired angle from multiple camera angles recorded on the DVD disc.

Zoom function

You can view scenes close-up.

Video Fine Processor (VFP) controls

You can adjust many video image characteristics to suit the type of program being played or personal preferences.

Resolution and Scan Type Selection

You can use the remote control to change the resolution and scan options when disc play is stopped. Options range from 480p/576p to 1080i.

High quality digital sound

You can enjoy high quality sound from discs recorded with a full range of digital audio formats.

Surround function*

The unit is compatible with Dolby Digital surround and DTS surround.

Multi-language subtitles and sound*

You can select a subtitle or sound language from those recorded on the DVD disc.

Multi-disc playback

The RDV-1062 can play Audio CDs and Video CDs as well as DVD-A and DVD Video discs.

On-screen display

User-friendly on-screen displays allow you to operate the unit easily.

* Functions only with DVD discs.

Precautions

Please read this manual carefully, particularly the Caution information. In addition to basic installation and operating instructions this manual provides valuable information on various system configurations as well as general information that will help you get the most from your system. Please contact your authorized Rotel dealer for answers to any questions you might have. In addition, all of us at Rotel welcome your questions and comments.

Save the RDV-1062 shipping carton and all enclosed packing material for future use. Shipping or moving the RDV-1062 in anything other than the original packing material may result in severe damage.

Be sure to keep the original sales receipt. It is your best record of the date of purchase, which you will need in the event warranty service is ever required.

Register your product online at:
www.rotel.com/register

Also keep your original sales receipt. It is your proof of purchase in the event that warranty service is required.

Placement

Place the RDV-1062 on a surface that is level, dry and neither too hot nor too cold (between 41°F and 95°F, 5°C and 35°C). Do not place the unit where it will be exposed to direct sunlight. Avoid locations that are dusty. Do not place the unit too close to the television set. Do not place the RDV-1062 where it will be exposed to vibrations, such as near a subwoofer. To ensure proper ventilation observe the minimum clearance specifications listed on the safety information page.

Audio/Video Connections

NOTE: Do not plug in the power cable until all audio/video signal connections are complete. Do not change any audio/video cable connections until the RDV-1062 has been unplugged from the power outlet.

Carefully read the instructions supplied with the components you are going to connect to the RDV-1062 to be sure they are compatible. If you have questions, contact your authorized Rotel dealer.

You may need to change the "Monitor Type" setting. See the Picture Menu portion of the Preferences Setup section of this manual.

Figure 4: Rear Panel Connections

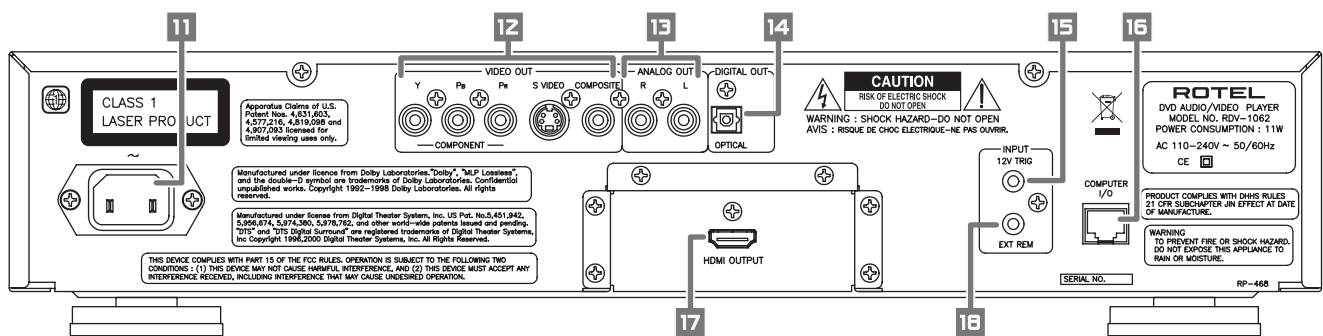

11 AC power cord receptacle

For the power cord.

12 VIDEO OUTPUT jacks

Outputs video signals in Component, S-Video and Composite formats.

13 Audio ANALOG OUTPUT jacks

Left and right channel analog audio outputs.

14 OPTICAL DIGITAL OUTPUT

Provides a digital output signal to receivers or sound processors that can decode it.

15 12V Trigger Input

The RDV-1062 can be activated by a 12 volt trigger signal from a Rotel preamplifier.

16 Computer Input/Output

Must be connected and programmed only by authorized personnel.

17 HDMI Output

Provides high quality video and audio signals for televisions that have an HDMI input.

18 External Remote Input ("Ext Rem In")

This feature is useful when the unit is installed in a cabinet and the front panel IR sensor is blocked.

Composite Input TV Connection

Connect the COMPOSITE VIDEO 12 output to the composite video input of your TV. Connect the ANALOG AUDIO 13 outputs to the audio inputs of your TV. A cable for these connections is supplied.

If your TV has a single monaural audio input instead of a pair of stereo inputs, you need to use a "Y" cable adapter to connect the two output channels of the RDV-1062 to the single input.

You can improve the sound quality of the system by connecting the audio outputs to a separate hi-fi audio system. (See the following section.)

S-Video Input TV Connection

If your TV has an S-video input, you should connect it to the S-VIDEO 12 output of RDV-1062 using an S-video cable. This will produce better picture quality.

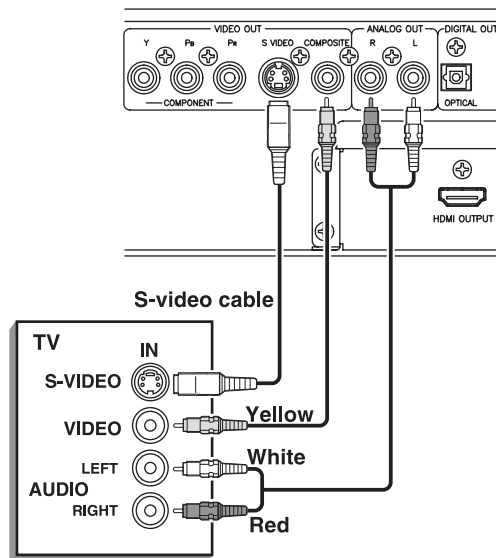

NOTES: Do not connect an S-video cord and a component video cord at the same time. This may prevent proper playback

Connect the DVD player directly to a TV or a monitor. Do not route through a video cassette recorder (VCR), otherwise picture distortion may occur during playback. Connecting the DVD player to a VCR-built-in-TV may also cause picture distortion.

Component Input TV Connection

If your TV has component video signal input jacks you will get better video performance by using the COMPONENT VIDEO 12 output jacks of the RDV-1062. The required cable is not provided. Be sure to connect the "Y" output to the "Y" input, "Pb" output to the "Pb" input, and the "Pr" output to the "Pr" input.

NOTES: When using the Component Video outputs do not connect an S-Video cable.

The component signal inputs on some TV's have BNC type connectors. (BNC connectors are coaxial connectors that have keyed locking collars.) In such instances adapters or a special cable may be needed.

When the Component Video outputs are connected to an NTSC/PAL television you may be able to use the Progressive Scan mode of the RDV-1062 which produces a picture with less flicker. See the P.SCAN section of this manual.

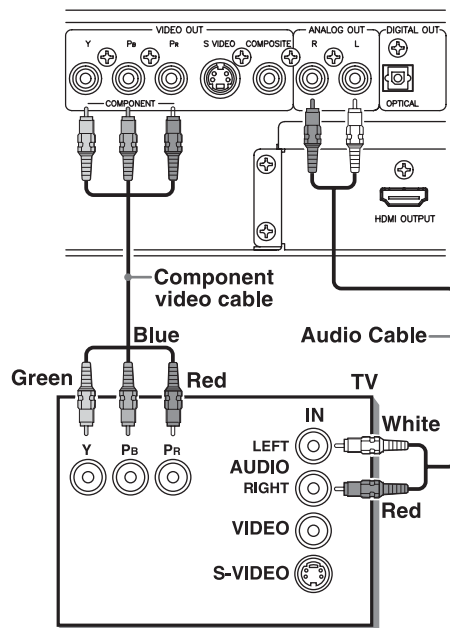

HDMI Connection

This type of connection is not illustrated. It is simply a matter of connecting a special HDMI cable between the HDMI output 17 of the RDV-1062 and a corresponding input on the television. An HDMI connection provides very high quality video and audio signals.

NOTE: Connect VIDEO OUT 12 of the unit directly to the video input of your TV. Connecting VIDEO OUT to a TV via a VCR may result in unacceptable video quality because many discs are copy-protected.

Connecting to Audio Equipment with a Digital Input

You can enhance the sound quality by connecting the OPTICAL DIGITAL OUTPUT 14 or the HDMI OUTPUT 17 of the RDV-1062 to the corresponding input of the television or signal processor. Cables for these connections are not included. The digital stereo audio signal from a disc is directly transferred. If you connect the unit to a Dolby Digital or DTS decoder or an amplifier with built-in decoder by using an optional digital cable, you can enjoy high-quality surround sound.

When you use one of the digital outputs, you should also connect the Audio Analog Output 13, because, depending on the disc type, no audio may be included in the digital output signal.

With the digital connection, the Preference menu settings for COMPRESSION and DOWN MIX are disabled. Settings for these items must be made from the decoder.

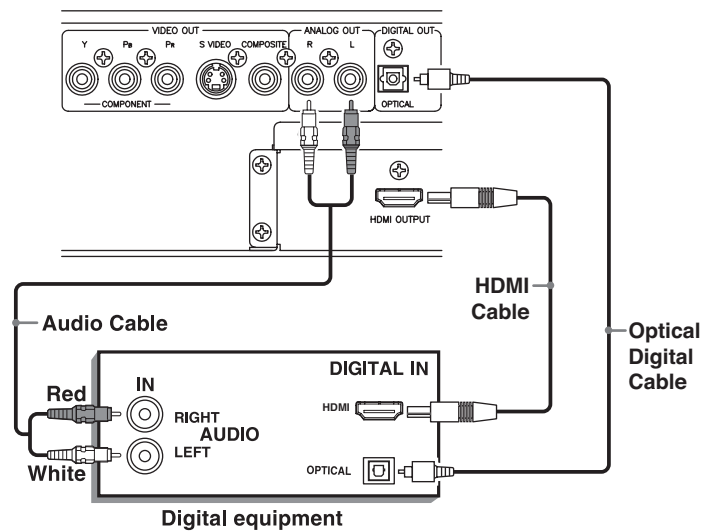

IMPORTANT NOTE ABOUT DIGITAL SIGNAL CONNECTION:

The Digital Audio Output setting in the Audio Preferences on-screen display **must** be set so the digital output of the RDV-1062 is compatible with the digital input of the component it is connected to. If this preference setting is not done correctly, **loud noise may be generated which can damage the speakers**. Before using the RDV-1062 with a digital signal connection be sure the proper type of Digital Audio Output has been selected. See the Audio Menu information in the Preferences Setting section of this manual.

NOTE: Bending an optical digital cable at a sharp angle can damage it. Use caution when handling optical cables.

Some optical digital cables have a protective cover over the end of the plug. Be sure to remove any covers before attempting to connect optical cables.

Connecting to an Audio Amplifier or Receiver

You will get better sound quality if you connect the audio outputs of the RDV-1062 to a high quality amplifier or receiver and use component loudspeakers, rather than those built into the television.

Connect the AUDIO OUTPUTS 12 of the RDV-1062 to any high level input (such as AUX, DVD, CD, etc.) of an amplifier or receiver.

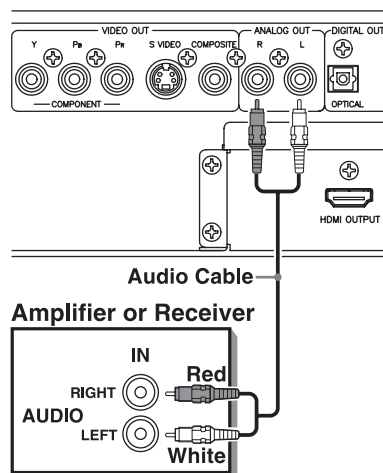

Connecting the Power Cord

AC Input **11**

It is best to plug the RDV-1062 directly into a 2-pin polarized wall outlet. Avoid the use of extension cords.

Your RDV-1062 will automatically configure itself for the proper AC line voltage ranging from 110 volts to 240 volts at 50/60Hz. No setting is required to match the unit to your local voltage.

Plug the supplied cord into the AC INPUT receptacle on the back of the unit. After all connections have been made, plug the cord into an appropriate AC wall outlet.

NOTE: *If you are away for an extended period of time, it is a sensible precaution to unplug your audio/video components*

Observe the following precautions:

- Do not connect or disconnect the power cord with wet hands.
- Disconnect the power cord if you are not going to use the unit for a long time.
- When unplugging the player from the wall outlet, always pull the plug, not the power cord.
- Disconnect the power cord before cleaning the unit.
- Disconnect the power cord before moving the unit.
- Do not damage, alter, twist or pull the power cord. This may damage the cord and cause fire, electric shock, or other accidents. Contact your authorized Rotel dealer and get a new power cord if the cord is damaged.
- Do not put anything heavy, on the unit, or the power cord, as this may cause fire, electric shock, or other accidents.

RR-DV99 Remote Control

Installing the Batteries

The battery compartment is located on the back of the remote control unit. Place three AAA batteries in the remote control according to the polarity markings ("+" and "-") inside the compartment and on the batteries. Replace the battery compartment cover.

The batteries will last about six months with normal use. If the functions of the remote control become erratic, replace the batteries.

Precautions for the safe use of batteries

Observe the following precautions for the safe use of batteries. If they are used improperly their life will be shortened, they may burst or their contents may leak.

- Remove the batteries from the remote control if it will not be used for a long period of time.
- Remove dead batteries and dispose of them properly.
- Never leave dead batteries lying around. Do not take them apart, mix them with other refuse, or throw them into an incinerator.
- Never touch liquid that has leaked out of a battery.
- Do not mix new and old batteries, or batteries of different types, when replacing them.

Using the Remote Control

When using the remote control point it at the front panel of the RDV-1062. The remote control may not always properly operate the RDV-1062 if it is used from too far away or if you are at too great of an angle relative to the front panel.

The remote control may also fail to properly operate the RDV-1062 if the remote control sensor **5** on the front panel is exposed to strong light, such as sunlight.

For best results there must be a direct, unobstructed path from the remote control to the front panel sensor.

Remote Control Numeric Buttons

For many operations selections are made using the RR-DV99 NUMERIC BUTTONS **9**. The examples below show how to select various numbered items.

5: **5**
15: **+10** → **1** → **5**

External Remote In **18**

The 3.5mm mini-jack (labeled EXT REM IN) receives command signals from an industry standard infrared receiver. This feature is useful when the unit is installed in a cabinet and the front panel sensor is blocked. Consult your authorized Rotel dealer for information on external receivers and the proper wiring of a jack to fit the mini-jack receptacle.

12V TRIGGER Connection **15**

The RDV-1062 can be activated by a remote 12 volt trigger signal from a Rotel control component such as a preamplifier, integrated amplifier, receiver or surround processor. The 12V TRIG input accepts any control signal (AC or DC) ranging from 3 volts to 30 volts. When a cable is connected to the input and a trigger signal is present, the DVD player is activated. When the trigger signal is interrupted, the unit goes into standby mode. The front panel indicator light remains lit, but the display goes dark and the unit will not operate. Consult your authorized Rotel dealer for information on the 12V TRIG input and the proper wiring of a plug to fit the connector.

Computer I/O **16**

The RDV-1062 can be operated from a computer with audio system control software from third-party developers. This control is accomplished by sending operating codes from the computer via a hard-wired RS-232 serial connection.

The COMPUTER I/O input provides the necessary network connections on the back panel. It accepts standard RJ-45 8-pin modular plugs, such as those commonly used in 10-BaseT UTP Ethernet cabling.

For additional information on the connections, cabling, software, and operating codes for computer control of the RDV-1062, contact your authorized Rotel dealer.

Playable Discs

The RDV-1062 unit can play the following types of discs:

DVD Video		
DVD Audio (2 channel only)		
VCD		Video CD
SVCD		
CD		
CD-R		
CD-RW		

The RDV-1062 can also play back the following discs produced in CD or DVD recorders:

	CD-R/ CD-RW	DVD-R	DVD-RW
Audio CD	✓	✗	✗
VCD/SVCD	✓	✗	✗
MP3/WMA/WAV	✓	✓ ¹	✓ ¹
JPEG	✓ ²	✓ ¹	✓ ¹
DVD Video	✗	✓	✓
DVD Audio	✗	✓	✓
DVD VR	✗	✓	✓
ASF	✓	✓ ¹	✓ ¹
MPEG1/MPEG2	✓ ²	✓ ¹	✓ ¹
DivX	✓	✓ ¹	✓ ¹

Discs should be "finalized" while being recorded.

- ¹ Recorded with UDF Bridge format.
- ² The RDV-1062 may not be able to play a file if it is too large.

Notes on Discs

- With some DVD VIDEO discs, the RDV-1062 starts playback automatically after inserting the disc.
- The image may be sometimes poor or noisy due to defects in the disc itself.
- With some discs, operations described in this manual may not be possible.

Other Notes About Recordable Discs

- Some discs may not be played back because of their disc characteristics, recording conditions, or damage or stains on them.
- It is possible to play back finalized +R/+RW (DVD Video Format only) discs. "DVD" lights on the front display panel when a +R/+RW disc is loaded.
- The RDV-1062 can play CD-R and CD-RW disc recorded with the ISO 9660 format and "multi-session" discs (up to 12 sessions).
- Super Audio CDs (SACD) compatible with conventional CD players can be played.
- The RDV-1062 can play NTSC and PAL system discs. When a PAL disc is played the signal is converted to NTSC and output.

NOTE: If a disc is dirty, scratched or warped, or has unusual disc or recording characteristics, it may take considerable time for the RDV-1062 to read the disc contents. In some instances the RDV-1062 may not be able to play certain discs.

When playing some DVD VIDEOS, DVD AUDIOS, VCDs or SVCDs the operation of the RDV-1062 may be different from what is described in this manual. This is due to the disc programming and disc structure, not a malfunction of this system.

Other Notes About Playable Discs:

Because the RDV-1062 can play such a variety of disc formats, and because many disc formats can be recorded to a variety of standards, there are many things that can affect how certain discs will work. See the "Additional Disc Information" section of this manual for more information.

Invalid Operation Icon

With some discs the RDV-1062 may not be able to perform certain operations. For example, some discs may not allow rapid advance/reverse or slow motion playback. When you press a remote control or front panel button if the RDV-1062 cannot perform the operation the  Invalid Operation icon appears on your TV screen. Operations are occasionally unacceptable even if it is not displayed.

Unplayable Discs

The RDV-1062 does not play back discs listed below. **If you try to play back these discs, noise may generate causing damage to speakers.**

- **DVD-ROM** (except for MP3/WMA/JPEG/ASF/MPEG1/MPEG2 format)
- **DVD-RAM**
- **CD-ROM**
- **CD-I** (CD-I Ready)
- **Photo CD**
- **SACD**, etc.
- **Damaged discs** and **discs that are not standard size or shape** (other than round 12 cm/4³/₄" or 8 cm /3³/₁₆" diameter discs).
- **Unfinalized discs**
- **Discs of irregular shape or discs with tape, seals or adhesives on either the label side or playback side. Playing back these discs may damage the RDV-1062.**
- **Discs with labels that are not completely bonded to the disc.**

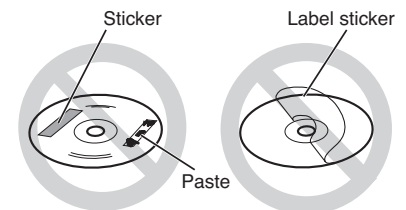

Notes About Disc Copying

About Copyright Laws

Check the copyright laws before recording from DVDs, VCDs, SVCDs and CDs. Recording of copyrighted material may infringe copyright laws.

About the Copy Guard System

DVDs are protected by a copy guard system. When you connect the RDV-1062 directly to a VCR, the copy guard system can prevent proper playback of the disc.

Disc Care and Handling

Proper handling and storage of discs is very important. If a disc gets dirty, dusty, scratched or warped, playback, sound and picture will be adversely affected.

Handling

- To avoid damage do not touch the surface of the disc.
- Do not apply labels or use any adhesive on either the label side or playback side.

Storing discs

- Keep discs in their cases. If discs are piled on top of one another without their protective cases, they can be damaged.
- Do not put discs where they may be exposed to direct sunlight, or high temperatures or humidity. Avoid leaving discs in a car!

Cleaning discs

- Wipe with a soft dry cloth, moving from the center outwards. If a disc is difficult to clean, wipe with a cloth moistened with water.
- Never use record cleaners, petrol, alcohol or any anti-static agents.

DVD Video Disc Region Codes

All DVD players and DVD discs have a Region Code number. This unit only can play back DVD discs whose Region Code numbers include the unit's Region Code, which is indicated on the region code symbol on the rear panel.

Examples of playable DVD discs for a unit with Region Code "1"



NOTE: With some DVD and Video CD discs, you may not be able to control them according to the instructions described in this manual, because of the contents of the disc.

If a DVD VIDEO with an improper Region Code number is loaded, "REGION CODE ERROR!" appears on the TV screen and playback cannot start.

Initial Setup

Turning On the RDV-1062

When the RDV-1062 is connected to a power outlet the STANDBY indicator **Z** on the front panel is always on. Press the STANDBY **1** button on the front panel, or the POWER button **1** on the remote, to turn the unit on and light the display **4**.

Turn On Messages

One of the following messages may appear in the display when the RDV-1062 is turned on:

NOW READING – Appears when the DVD player is reading the disc information. Do not try to operate the unit until this message goes away.

REGION CODE ERROR! – Appears when the Region Code of a DVD that has been loaded is not supported by the player.

NO DISC – Appears when no disc is loaded.

OPEN – Appears when the disc tray is opening.

CLOSE – Appears when the disc tray is closing.

CANNOT PLAY THIS DISC – Appears when you try to play an unplayable disc.

Setting the Output Signal Type

With the RDV-1062 and the TV turned on and disc play stopped, press and hold the VFP/P.SCAN button **ZB** on the remote for at least two seconds. The current video signal type will be displayed.

If necessary, press the **◀/▶** buttons **5** **Z3** to select the video signal type suitable for the TV. Then press ENTER **7**. The selected video signal type is displayed for a short time.

About Output Signals

The video output and resolution choices are shown in the graphic below.

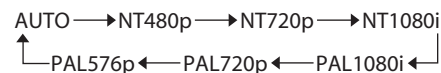

When "AUTO" is selected the output will be the maximum resolution the television that is connected can reproduce.

NTSC ("NT") is the correct choice for TVs in North America. PAL TVs are used through most of the rest of the world.

With either NTSC or PAL TV's you can select INTERLACE ("NTSC" or "PAL") or PROGRESSIVE ("NTSC PROG" or "PAL PROG"). Picture quality is better with the "PROGRESSIVE" mode. But only newer, high performance TVs can accept progressive signals.

Not all resolutions are available from every output.

Component Video: NTSC 480p, PAL 576p

S-Video, Composite Video: NTSC 480i, PAL 576i

HDMI Output: All resolutions available.

If you are unsure about which setting to use, contact your authorized Rotel dealer.

Output Signal Notes

- The picture may be distorted for a period of time after you press ENTER button. This is not a malfunction of the system.
- Some progressive signal and high-definition TVs are not fully compatible with this unit. This will result in an unnatural picture when playing a DVD VIDEO with progressive scanning. In this case, change the scan mode to INTERLACE.
- Even if the power cord of the DVD player is disconnected from the AC outlet or the power is interrupted, the video signal type setting is stored.

Selecting Preferences

See the "Selecting Preferences" of this manual for information on changing the preferred setting for such things as menu languages, video picture options, audio options and other features.

Changing the Display Window Brightness

To change the brightness of the display window press the DIMMER button **ZD** of the remote control. Each time you press DIMMER, the brightness of the display changes in the order shown.



Playing a DVD or CD



Press **▲ OPEN/CLOSE** (19) (3) to open the disc tray. Place a disc, label side up, in the tray. Place smaller 8 cm/3³/₁₆" discs in the recessed, inner part of the disc tray.

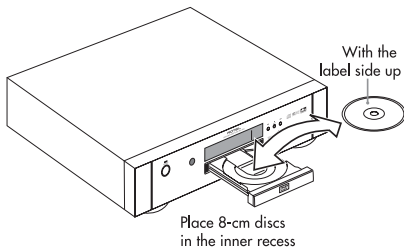

Place 8-cm discs in the inner recess

Press **▲** again to close the tray. Then press **▶ PLAY** (14) (6). To stop disc play press **■ (STOP)** (15) (7).

NOTES: Do not insert an unplayable disc. (See Playable Discs section.)

When placing a disc on the disc tray, be sure to set it in the recess. Otherwise, the disc may be damaged when the disc tray is closed, or you may not be able to remove the disc from the RDV-1062.

On-Screen Menu

After loading a DVD VIDEO, SVCD or Video CD disc, a menu may appear on the TV screen. From the menu, you can select an item to be played.

For DVD VIDEO

- 1 Press **▲▼◀▶** (5) (24) (6) (23) to select an item.
- 2 Press **ENTER** (7). The RDV-1062 starts playback of the selected item.

You can also use the numeric buttons to select an item. Key in the number of the item and press **ENTER**. The RDV-1062 starts playback of the selected item.

Selecting a Track/Chapter with the Numeric Buttons



Press the Numeric Buttons (9) to select a track or chapter number. Refer to the "Remote Control Numeric Buttons" section. This method of Track/Chapter selection will not work with some discs.

Playing Other Discs



After a disc is loaded, an on-screen display is shown. The sample menu screen shown below is what appears when an MP3 disc is loaded. With a JPEG disc "File" is shown on the right side instead of "Track".

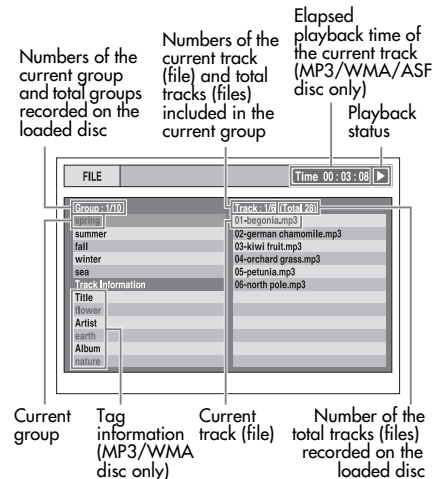

Press the **▲▼** (5) (24) buttons to select a Group. Then press **▶** (23) to move to the Track (File) list. Use the **▲▼** buttons again to select a Track or File. The Numeric Buttons (9) can also be used to select a Track or Title. Then press **▶ (PLAY)** (14) or **ENTER** (7).

When a disc with JPEG images is loaded, pressing **▶ (PLAY)** will start a "slide show" of the images. Each image is shown for about 3 seconds. If **ENTER** is pressed only the selected file is shown.

On Screen Icons

At times you may see the following icons on the screen:

- Play
- Pause
- Fast reverse/fast forward search
- Slow motion playback (reverse/forward directions)
- Containing multi-view angles (See "Selecting Viewing Angles")
- Containing multi-audio languages (See "Selecting the Audio Language")
- Containing multi-subtitle languages (See "Selecting the Subtitle Language")
- The disc cannot accept the operation you have attempted.

Display Window

The information in the display window changes, depending on the type of disc that is loaded and the operating mode of the RDV-1062.

DVD VIDEO/DVD VR Disc

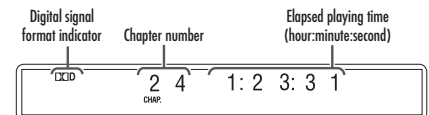

- Press the Display button (Z) to show the Title Number and Chapter Number. Press the button again to go back to the original display mode.

If a programmed playlist is playing this display is shown.

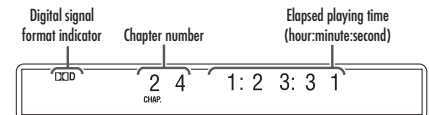

- Press the Display button (Z) to show the Playlist Number and Chapter Number. Press the button again to go back to the original display mode.

DVD AUDIO/VCD/SVCD/CD Disc

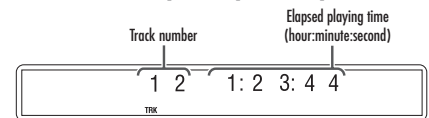

- When a DVD Audio disc is playing press the Display button (Z) to show the Group Number and Track Number. Press the button again to go back to the original display mode.
- When a VCD or SVCD with PBC function is played, "PBC" appears instead of the elapsed playing time.

MP3/WMA/WAV Disc

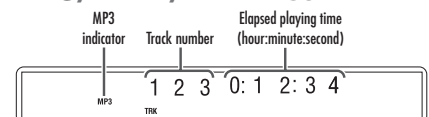

- Press the Display button (Z) to show the Group Number and Track Number. Press the button again to go back to the original display mode.
- The WMA indicator lights when a WMA file is playing. There is no WAV indicator.

ASF/MPEG1/MPEG2/DivX disc

When an ASF disc is playing

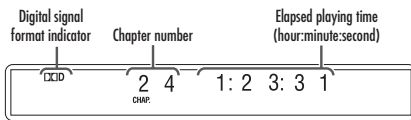

- Press the Display button **Z** to show the Group Number and Track Number. Press the button again to go back to the original display mode.

JPEG disc

When a disc is playing

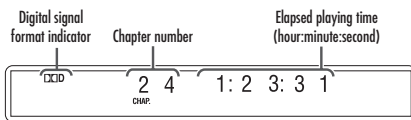

- Press the Display button **Z** to show the Group Number and File Number. Press the button again to go back to the original display mode.

Other Disc Play Controls

Pausing Playback



To pause playback when a disc is playing press **II** (PAUSE) **31**.

Fast Forward/Reverse Search



While a disc is playing press **◀▶** **33** **32**. Each time these buttons are pressed the forward or reverse speed increases. Press **▶** (PLAY) **14** to resume normal speed playback.

Or, while a disc is playing press and hold **◀▶** NEXT/PREVIOUS **16** / **17**. Fast forward or reverse searching will continue as long as the button is held.

The speeds of the fast forward/reverse searching will vary, depending on the type of disc being played. Also note that during fast forward/reverse searching the sound may be intermittent or turned off.

Slow Motion Playback



While disc play is paused press **◀▶** **33** **32**. Each time one of these buttons is pressed the speed of the slow forward or reverse play will increase. Press **II** (PAUSE) **31** to pause slow motion play. Or press **▶** (PLAY) **14** to resume normal speed playback.

No sound is produced during Slow Motion Playback. During Reverse Slow Motion Playback the picture motion will not be smooth. When playing VCD, SVCD or DVD VR discs, Slow Motion Playback will work only in the forward direction.

Skip to Beginning or End

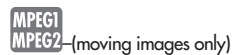

To skip to the beginning or end of a track (or chapter or file), while a disc is playing, press **◀▶** PREVIOUS/NEXT **16** **17**.

During playback of an MP3/WMA/JPEG/ASF disc, press **▶▶** NEXT **17** or **▼** **24** to play the next file, or press **◀◀** PREVIOUS **16** or **▲** **5** to play the previous file.

The Skip function does not work with all discs.

One Touch Replay



When a disc is playing, press the REPLAY **13** button. Playback will continue from 10 seconds before the previous location.

One Touch Replay will not skip past the beginning of the track or title being played. This function will not work with some discs.

Skipping 5 Minute Intervals



With the type of discs shown above you can skip forward or backward at intervals of approximately 5 minutes. While a disc is playing press **◀▶** **6** **23**.

Intervals are automatically assigned from the beginning of the file. You cannot skip past the beginning or the end of the current file being played. This function will not work with some discs.

Advancing Frame by Frame

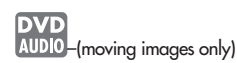

When a disc is paused, press **II** (PAUSE) **31** repeatedly. Each time the button is pressed the next frame is shown.

Resuming Playback

When playback is stopped while a selection is playing, you can resume playback from where it was stopped.

NOTE: The Resume function must be turned on in order for this function to work. If the feature does not work as described here check "Preference Menu / Others Menu" section of this manual. This menu can also be used to turn off the Resume Playback feature if you want to.

While a disc is playing press **■** STOP **15** once. "RESUME" will appear in the display. Press **▶** PLAY **14** to resume playback. If the **■** STOP button is pressed twice "RESUME" will disappear from the display and the stored location will be cleared.

- The position where playback starts again may be slightly different from the stopped position.
- The location where playback was stopped is remembered even if the RDV-1062 is turned off.
- This function does not work in program playback or random playback.
- When the menu screen is displayed, the resume playback function may not work.
- The audio language, the subtitle language and the viewing angle are stored with the stopped position.
- The stored position will be cleared if the disc tray is opened.

Other Playback Features

NOTE: The available features depend upon the video resolution in use.

Menu Screen Track Selection

DVD VIDEO **DVD AUDIO** **VCD SVCD** (PBC off)

Press the MENU (Z2) or TOP MENU (4) button to display an on-screen menu. Note: With DVD audio discs the TOP MENU button must be used. Not all discs have menu screens.

Press ▲▼◀▶ (5) (Z4) (6) (Z3) for DVD audio or video track selection. Or use the numeric buttons (9) to select a track.

If the menu screen has more than one page press ►► NEXT (17) or ◀◀ PREVIOUS (16) to change the page. Note: This applies only to VCD or SVCD discs.

After selecting the track you want press ENTER (7). With some discs playback may start without pressing ENTER.

DVD VR

Press the TOP MENU (4) button to display the original program or press MENU (Z2) to display the play list. Note: Not all discs have a play list.

Original Program

ORIGINAL PROGRAM				
No	Date	Ch	Time	Title
1	12/03/04	L 1	12:15	La fleur
2	12/09/04	L 1	23:05	The last struggle
3	12/18/04	L 1	08:17	free flyer
4	12/20/04	L 1	07:47	BOOM!
5	12/25/04	L 1	19:38	Mr. Lawrence
6	12/28/04	L 1	14:20	Satisfy U

Labels for the table:

- Recording date: 12/03/04
- Channel information: L 1
- Starting time for the title recording: 12:15
- Title name: La fleur

Play List

PLAY LIST				
No	Date	Chap	Length	Title
1	12/03/04	2	0:23:24	Nebula G.
2	12/15/04	4	1:04:39	CDJ
3	12/24/04	13	0:41:26	Secret Garden
4	12/27/04	17	0:09:08	S. Walker

Labels for the table:

- Recording: 12/03/04
- Number of chapters included in the title: 2
- Total playback time for the title: 0:23:24

Press ▲▼ (5) (Z4) to select the desired title. Then press ENTER (7).

When you select the original program using the TOP MENU button, playback will start from the selected title to the following titles. When you select the playlist using the MENU button only the selected title will be played.

Programmed Playback

DVD VIDEO **DVD AUDIO** **VCD SVCD** **CD** **MP3 WMA**

You can program up to 99 track or chapters to be played in a specific order. The same track or chapter can be programmed more than once.

While the disc is stopped press P. MODE (30). "PROGRAM" will appear in the display and an on-screen menu will appear.

Press the Numeric buttons (9) to program selections. Refer to the "Remote Control Numeric Buttons" section.

For DVD Video programming:

- Select a title number, and then a chapter number.

For DVD AUDIO/MP3/WMA disc programming:

- Select a track number.

For VCD/SVCD/CD programming:

- Select a track number. As you finish the track selection, the total time for the program playback will be displayed.

Example:

On-screen menu for DVD Video programming.

PROGRAM		
No	Group/Title	Track/Chapter
1	1	3
2		
3		
4		
5		
6		
7		
8		

- If you try to enter more than 99 chapters or tracks, "MEMORY FULL" appears.
- If you are programming selections from a VCD, SVCD or CD, when the total playback time reaches 9 hours 59 minutes 59 seconds, "--:--" will appear in the display window.

NOTE: Only for a DVD Video, DVD Audio, MP3, WMA disc.: If you press ENTER instead of specifying a track/chapter number, "ALL" is displayed and all of the tracks/chapters included in the selected group/title are programmed.

When you are done programming selections: Press ► (PLAY) (14) to start playing the programmed items selected.

To return to normal playback: While disc play is stopped press P. MODE (30) repeatedly until the "PRG" in the display window is turned off. The program content will not be erased.

To erase the program content:

- Hold down CANCEL (27) until "ALL CLEAR!" appears in the display window while the program screen is displayed on the TV screen (if CANCEL is pressed and released quickly, programs will be erased one by one).
- Open the disc tray.
- Turn off the power.

Random Playback

DVD VIDEO **DVD AUDIO** **VCD SVCD** **CD** **MP3 WMA**

While disc play is stopped press P. MODE (30) repeatedly until "RND" appears in the display window. "RANDOM" will also be displayed on the TV screen.

Press ► (PLAY) (14). During Random Play the same chapter or track will not be played twice even if the ◀◀ (PREVIOUS) (16) button is pressed. (Playback will be returned to the beginning of the current chapter or track.)

To return to normal playback: While disc play is stopped, press P. MODE (30) repeatedly to turn off "RND" (the upper indicator) in the display window.

The following operations also cancel random playback:

- Open the disc tray.
- Turn off the power.

NOTE: You cannot use the random playback function with some DVD VIDEO discs.

Repeat Playback



Press REPEAT Z3 . Each time you press the button the repeat mode changes.

Display on the TV screen	Display in the display window	Usage for the repeat mode
TITLE	ALL REPEAT TITLE	Repeats the current title
ALL or REPEAT ALL	ALL REPEAT ALL	Repeats the whole disc ^{*1}
GROUP ^{*2} or REPEAT GROUP	GR REPEAT GROUP ^{*2}	Repeats the current group ^{*3}
CHAP ^{*4}	REPEAT CHAP ^{*4}	Repeats the current chapter
TRACK ^{*4} or REPEAT TRACK	REPEAT TRACK ^{*4}	Repeats the current track
OFF or no display	REPEAT OFF	Repeat off

- *1 Repeats the whole program during program playback.
- *2 For a DVD VR, "PG" is displayed during original program playback, and "PL" is displayed during play list playback.
- *3 Repeats the current original program or the current play list for a DVD VR.
- *4 "STEP" is displayed during program/random playback.

The repeat playback can also be set on the menu bar. (See the "A-B Repeat Playback" section.)

The repeat mode will be automatically cancelled if there is a file that cannot be played back.

A-B Repeat Playback



You can play back a specific section of a selection repeatedly by specifying a start point (A) and an end point (B).

While a disc is playing press ON SCREEN Z5 twice. The menu bar will be displayed.



Press Z3 to select OFF. Then press ENTER Z7 .

Press Z5 Z4 to display

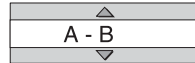

Other repeat modes can be selected in this step. For other repeat modes, refer to "Repeat Playback" section.

Press ENTER Z7 at the start point of the part to be repeated (specifying point A). The icon on the menu bar will be A-B.

Press ENTER Z7 at the end point of the part to be repeated (specifying point B). The icon on the menu bar will be A-B. will appear in the display window on the DVD player and the part between points A and B will be played back repeatedly.

To Cancel A-B Repeat Playback: Press Z2 (STOP). Select A-B and press ENTER Z7 twice. (Select OFF.)

NOTE:

- You can use A-B repeat playback only within the same title or track.
- You cannot use A-B repeat playback during program playback, random playback or repeat playback.
- You cannot use the A-B repeat playback function for some DVD VIDEOS during program playback, random playback or repeat playback.
- You cannot use the A-B repeat playback function for some DVD VIDEOS.

Other Control Features

Selecting the Subtitle Language



The following describes how to control the subtitle display with a DVD Video disc. Most other types of discs will work in the same manner.

While a disc that has subtitles is playing press SUBTITLE Z10 . A selection menu appears on the screen.

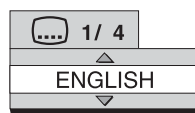

Each time you press the button, the subtitle menu will toggle between on and off.

Press Z5 Z4 to select a subtitle language. Then press ENTER Z7 . The subtitle language setting will change automatically in a few seconds even if ENTER is not pressed.

Subtitles can also be controlled using the Menu Bar. See the "Menu and Status Bar" section.

For a language code such as "AA", refer to the "Language Codes" table.

Selecting the Audio Language



While a disc that has multiple audio languages is playing press AUDIO Z5 . A selection menu appears on the screen.

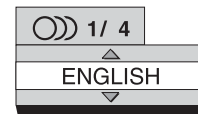

Each time you press the button, the language menu will toggle between on and off.

Press Z5 Z4 to select a audio language. Then press ENTER Z7 . The audio language setting will change automatically in a few seconds even if ENTER is not pressed.

Audio language selection can also be controlled using the Menu Bar. See the "Menu and Status Bar" section.

For a language code such as "AA", refer to the "Language Codes" table.

If "ST", "L" and "R" are displayed when playing back a VCD, SVCD or DVD VR, they respectively represent "Stereo", "Left sound" and "Right sound".

Selecting the Viewing Angle



While a scene from a disc containing multi-view angles is playing press ANGLE Z11 . A selection menu appears on the screen.

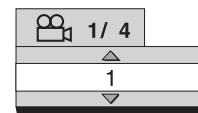

Each time you press the button, the angle will be changed. The angle can also be changed by pressing Z5 Z4 . Then press ENTER Z7 . The subtitle language setting will change automatically in a few seconds even if ENTER is not pressed.

The viewing angle can also be controlled using the Menu Bar. See the "Menu and Status Bar" section.

Magnifying the Picture (Zoom)



DVD AUDIO (only for moving images)

While a disc is playing or is paused press ZOOM (Z9). Each time you press the button, the picture magnification is changed.

When the picture is magnified there will be portions of the image you cannot see on the screen. Use the ▲▼◀▶ (5) (Z4) (6) (Z3) buttons to move the viewable area to a different part of the image.

To return to normal playback, press the ZOOM button until "ZOOM OFF" appears on the screen.

For a JPEG disc, you cannot change the picture magnification during slide-show playback. When playing an ASF disc the cursor buttons may allow you to move the viewable part of the image.

Adjusting the Picture Quality (VFP)



When a disc is playing or paused press VFP (Z5) (Video Fine Processor). A table with the current settings will appear on the TV screen.

NORMAL	
GAMMA	0
BRIGHTNESS	0
CONTRAST	0
SATURATION	0
TINT	0
SHARPNESS	0

The "GAMMA" setting adjusts the brightness of medium tones while leaving the darkest and brightest portions unchanged.

The "SHARPNESS" setting adjusts the sharpness of the on-screen image.

Press ◀▶ (6) (Z3) to select a VFP mode. "NORMAL" is suitable for normal usage. "CINEMA" is suitable for a dark room. If the "NORMAL" or "CINEMA" setting produces satisfactory results, press ENTER (7).

"USER 1" and "USER 2" allow you to make detailed adjustments to the various settings on the menu. Press ▲▼ (5) (Z4) to select an item to be adjusted then press ENTER (7).

Adjustment menu example:



Use the ▲▼ buttons again to change the value. Press ENTER to accept the selected setting.

To adjust other items, use the ▲▼ buttons again to select another item to adjust and repeat the process described above. When you are done making adjustments press the VFP button again to save the adjustments. If no adjustments are made for several seconds the settings that have been made will be automatically stored.

Browsable Still Pictures (BSP)

Some Audio DVDs have pictures called B.S.P. (Browsable Still Pictures). The pictures can be viewed as if you are turning pages. You can use this function when the BSP indicator (F) lights in the display window.

While a disc is playing press the PAGE button (Z2). Each time you press the button, the still picture is changed. You can also switch the picture using ▲▼ (5) (Z4).

BSP Selection menu example:

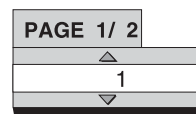

Press ENTER (7). The picture setting will change automatically in a few seconds even if ENTER is not pressed.

This feature can also be controlled using the Menu Bar. See the "Menu and Status Bar" section.

Menu and Status Bar



While a disc is playing press ON SCREEN (Z5) twice. "ON SCREEN" will appear in the display window. The status and menu bars will appear on the TV screen.

DVD Video Status/Menu Bar Example:



Press ◀▶ (6) (Z3) to select an item on the menu bar to be changed. Press ENTER (7). The currently active function is shown in blue. Refer to the Menu Bar Functions section that follows for more information on the control features available on the Menu Bar. To turn off the menu bar, press the ON SCREEN button again.

Menu Bar Functions

TIME **Time display selection** – Changes the time information in the display window and on the status bar. Each time ENTER (7) is pressed the display is changed.

DVD VIDEO/DVD AUDIO (operating during playback)

TOTAL: Elapsed playback time of the current title/group.
T.REM: Remaining time of the current title/group.
TIME: Elapsed playback time of the current chapter/track.
REM: Remaining time of the current chapter/track.

DVD VR (operating during playback)

TOTAL: Elapsed playback time of the current title/group.
T.REM: Remaining time of the current title/group.

CD (operating during playback)/VCD/SVCD

TIME: Elapsed playback time of the current track.
REM: Remaining time of the current track.
TOTAL: Elapsed playback time of the disc.
T.REM: Remaining time of the disc.

Repeat mode – See the "Repeat Playback" section of this manual on a preceding page.

Time search – See the "Time Search" Section that follows.

Chapter search (DVD VIDEO/DVD VR) / **Track search** (DVD AUDIO) – Selects a chapter/track. Press the Numeric Buttons (9) to input the chapter/track number and press ENTER (7).

Examples: 5: (5)
24: (2) → (4)

Audio language / Audio (DVD VIDEO/DVD AUDIO/VCD/SVCD) – See the "Selecting the Audio Language" of this manual on a preceding page.

 **Subtitle language** (DVD VIDEO/DVD VR/SVCD) – See the “Selecting the Subtitle Language” section of this manual on a preceding page.

 1/3 **View angle** – (DVD VIDEO/DVD AUDIO) See the “Selecting the Viewing Angle” section of this manual on a preceding page.

PAGE -/- **Page switch** (DVD AUDIO) – Switches the browsable still pictures (B.S.P.) recorded on a DVD AUDIO. See the “Browsable Still Pictures” section of this manual on a preceding page.

Status Bar Information



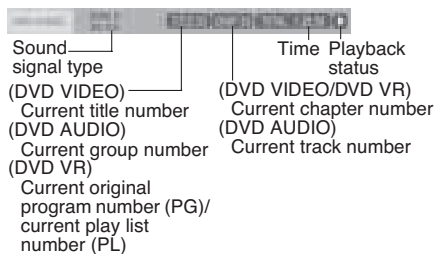

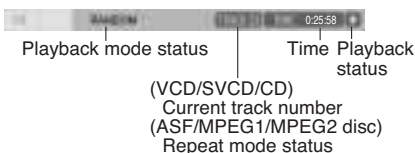

DVD Video/DVD Audio/DVD VR (the DVD Video status bar is shown in the example below)









VCD/SVCD/CD/ASF/MPEG1/MPEG2 (the CD status bar is shown in the example below)



Time Search

While a disc is playing press ON SCREEN  twice. The Menu Bar will appear. Press   to select . Press ENTER . Input the time using the Numeric Buttons .

Example: When you want to play a Video DVD from the position of (0 hour) 23 minutes 45 seconds, press the buttons in the following order:  →  →  →  → 

You can skip the minute and second setting. If an incorrect Numeric Button is pressed, press  to delete the incorrect entry and re-enter numbers as needed.

When you are done entering numbers press ENTER . To turn off the Menu Bar press ON SCREEN again.

- This function does not work for a DVD Video with no time information recorded.
- This function does not work during program playback or random playback.
- For a CD, you can use this function any time.
- For a VCD or SVCD, you can use this function during playback without the PBC function.
- Time search for a DVD Video is from the beginning of the title. Time search for a DVD Audio is from the beginning of the track being played back.
- Time search for a VCD, an SVCD and a CD is as follows:
When the disc is stopped, time search is from the beginning of the disc.
When the disc is being played, time search is within the track currently being played back.







Preference Setup

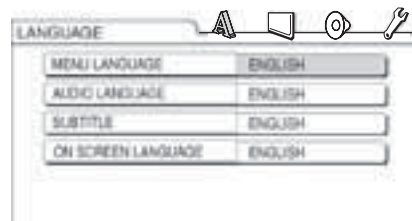

The initial settings of the DVD player can be changed with the Preference screen.

NOTE: The top and bottom of the preference screen may not be displayed on a wide TV. If necessary adjust the picture size on the TV.

When the disc is stopped or no disc is loaded press SET UP . The following screen will be displayed on the TV.



The same procedure is used for changing the settings on these screens. Use the    buttons to highlight one of the icons at the top of the screen. Then use the    buttons to highlight the item you want to change. Then press ENTER .

A pull down menu will appear. Use the    buttons again to select the setting you want. Then press ENTER to set the selection.

NOTE: The initial settings for the Preference menus are shown in **bold italics**.

Language Menu

The following choices are available on the Language Menu.

Menu Language – Selects the language for the DVD VIDEO menu screen.

Audio Language – Selects the audio language for the DVD VIDEO.

Subtitle – Selects the subtitle language for the DVD Video.

On Screen Language – Selects the language displayed on the preference screens.

Picture Menu

This menu is used to select the various picture preferences.

Monitor Type

16:9 Normal and 16:9 Auto – For an ordinary wide screen TV.

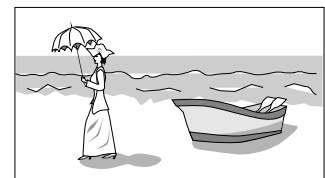

4:3 LB (Letterbox) or 4:3 Multi LB (Letterbox) – For a TV with conventional 4:3 aspect ratio. When a wide screen picture is input, the black bars appear on the top and bottom of the screen.



4:3 PS (Pan Scan) / 4:3 Multi PS (Pan Scan) – For a TV with conventional 4:3 aspect ratio. When a wide screen picture is input, the left and right edges of the picture will not be shown on the screen. (If the disc is not compatible with Pan Scan, the picture will be displayed at the Letterbox ratio.)

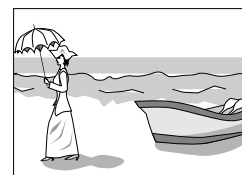

NOTE: When using a TV compatible with multiple video signals select “16:9 Multi”, “4:3 Multi LB” or 4:3 Multi PS”

Picture Source

Selects an item suitable to the video source.

Auto – The video source type (a video or film) is automatically selected.

Film – To view a film or video recorded with the progressive scan method.

Video – To view a normal video.

Screen Saver

Lets you turn the Screen Saver function On (the initial setting or Off. (Screen Saver activates when a still picture remains on the screen for more than 5 minutes.)

File Type

Selects an item suitable to the file type.

Audio – For MP3/WMA files.

Still Picture – For JPEG files.

Video – For ASF/MPEG1/MPEG2 files.

HDMI DVI Color

Can be set to "ENHANCE" or "STANDARD". Default is "ENHANCE".

HDMI OUT

You can select from "AUTO" or "RGB". Default is "AUTO" which automatically selects maximum resolution of the monitor TV.

Audio Menu**Digital Audio Output**

Selects the output signal type suitable to the equipment connected to the DIGITAL OUT terminal (a decoder-built-in amplifier or other digital equipment with an optical input terminal). Refer to "Digital Audio Output Table". The default setting is Stream/PCM.

PCM Only – Equipment corresponding only to linear PCM.

Dolby Digital/PCM – Dolby digital decoder or equipment having the same function.

Stream/PCM – DTS/Dolby digital decoder or equipment having the same function.

Down Mix

Selects the signal suitable to the equipment connected to the DIGITAL OUT terminal. Set "DOWN MIX" only when "DIGITAL AUDIO OUTPUT" is set to "PCM ONLY".

Dolby Surround – Dolby Pro Logic decoder-built-in equipment.

Stereo – Ordinary audio equipment.

D (Dynamic) RANGE COMPRESSION

To correct the difference between high volume and low volume when playing back with low volume (only for a DVD recorded with Dolby digital).

Auto – The D. RANGE COMPRESSION function automatically works.

On – The D. RANGE COMPRESSION function always works.

HDMI Audio Out

Select from "ON" or "OFF". Default is "ON" which means the HDMI output terminal provides the audio signal.

Others Menu**Resume**

Select **On** or **OFF**.

On Screen Guide

Select **On** or **OFF**.

DivX Registration Menu

The unit has its own Registration Code for DivX playback. You can confirm the code of your unit. Once you play back a disc created by using the Registration Code, the unit's code is overwritten by a totally different new one for copyright protection purpose.

Caring for the RDV-1062

Cabinet and Disc Tray Cleaning

Clean the cabinet and disc tray by gently wiping them with a soft cloth dampened with a small amount of a neutral detergent diluted with water. Do not use benzene, thinner or other organic solvents including disinfectants. These may cause deformation or discoloring.

Condensation

In some situations, condensation (water drops) can accumulate on the optical lens of the disc reading mechanism, preventing the RDV-1062 from working properly. This can happen when:

- When the RDV-1062 is suddenly moved from a cold place to a warmer place.
- When the RDV-1062 is in a cool room and a heating system is turned on.
- When the RDV-1062 is installed in a steamy or damp space.

In any of these cases, leave the system turned on for 1 or 2 hours before use.

Locking the Disc Tray

You can lock the disc tray to prevent a loaded disc from being ejected.

While the RDV-1062 is off, press and hold the **STOP** (15) button then press the **OPEN/CLOSE** (19) button. "LOCKED" will appear in the display window. Repeat the procedure to unlock the disc tray. Then "UNLOCKED" will appear in the display window.

Disc Structure

DVD VIDEO/DVD VR

A **DVD Video** disc consists of "titles" and each title may be divided into "chapters".

A **DVD VR** disc consists of "original programs" or "play lists" and each original program/play list may be divided into "chapters".

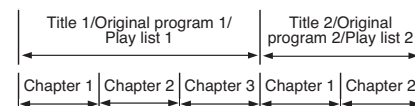
**DVD AUDIO**

A **DVD Audio** disc consists of "groups" and each group may be divided into "tracks".

**VCD/SVCD/CD**

VCD, SVCD and CD consist of "tracks". In general, each track has its own track number. (On some discs, each track may also be further divided by indexes.)

**MP3/WMA/JPEG/ASF/MPEG1/MPEG2 Discs**

On an MP3/WMA/JPEG/ASF/MPEG1/MPEG2 disc, each still picture (material) is recorded as a track/file. Tracks/files are usually grouped into a folder. Folders can also include other folders, creating hierarchical folder layers.

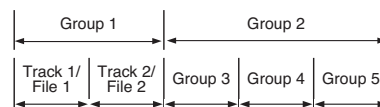

This system simplifies the hierarchical construction of a disc and manages folders by "groups". This system can recognize up to 4 000 tracks/files in a disc. Also, the system can recognize up to 150 tracks/files per group and up to 99 groups in a disc. Since the system ignores tracks/files with numbers exceeding 150 and groups with numbers exceeding 99, these cannot be played back.

- If there is any type of files other than MP3/WMA/JPEG/ASF/MPEG1/MPEG2 files in a folder, those files are also counted in the total file number.

Additional Disc Information

About MP3/WMA/JPEG/ASF/MPEG1/ MPEG2 discs

Playable MP3/WMA/JPEG/ASF/MPEG1/MPEG2 discs and files

- CDs recorded in the "packet write" format (UDF format) are not playable.
- Files with an extension of ".mp3", ".wma", ".jpg", ".jpeg", ".asf", ".avi", ".mpg" or ".mpeg" (extensions with uppercase and lowercase letters mixed are also acceptable) are playable.

Notes on MP3/WMA/JPEG/ASF discs and files

- A disc may not be played back, or reading it may take a long time depending on its recording conditions or properties.
- The time needed for reading varies with the number of groups or tracks (files) recorded on the disc.
- If a character other than single byte English characters is used in the file name of an MP3/WMA/JPEG/ASF file, the track/file name will not be displayed correctly.
- The order of tracks/groups displayed on the MP3/WMA control screen, and the order of files/groups displayed on the JPEG control screen may be different from that of files/folders displayed on a computer monitor screen.
- A commercially available MP3/WMA disc may be played back in an order different from that indicated on the label attached to the disc.
- Playing back an MP3/WMA/JPEG/ASF disc may take a long time. The elapsed time is not displayed until playback starts. The elapsed time may also not be displayed correctly.

- For an MP3/WMA file, a disc with a sampling frequency of 44.1 kHz and transmission rate of 128 kbps is recommended.
- This system can play back a baseline JPEG file, excluding monochromatic JPEG files.
- This system can play back JPEG data taken with a digital camera conforming to the DCF (Design Rule for Camera File System) standard (when a function such as the automatic image rotation function of a digital camera is applied, the data no longer complies with the DCF standard, so the image may not be displayed).
- If data has been processed, edited and re-stored with computer image editing software, the data may not be displayed.
- This system cannot play back animations such as MOTION2 JPEG, still images (TIFF etc.) other than JPEG, or image data with sound.
- The resolution of 640 x 480 pixels is recommended for JPEG files. If a file has been recorded at a resolution of more than 640 x 480 pixels, display may take a long time. An image with a resolution of more than 8192 x 7680 pixels cannot be displayed.
- The system supports ASF files recorded with the maximum bit rate of 384 kbps and an audio coder decoder of G.726.
- The maximum size of the playback picture is 352 x 288 pixels (CIF).

Notes on MPEG1/MPEG2 discs and files

- The stream structure of MPEG1/MPEG2 discs and files should conform to MPEG system/program stream.
- 720 x 576 pixels (25 fps)/720 x 480 pixels (30 fps) is recommended for the highest resolution.
- This system also supports the resolutions of 352 x 576/480 x 576/352 x 288 pixels (25 fps) and 352 x 480/ 480 x 480/352 x 240 pixels (30 fps).
- The profile and level should be MP@ML (Main Profile at Main Level)/SP@ML (Simple Profile at Main Level)/ MP@LL (Main Profile at Low Level).
- Audio streams should conform to MPEG1 Audio Layer- 2 or MPEG2 Audio Layer-2.

Caution for DualDisc playback:

The Non-DVD side of a "DualDisc" does not comply with the "Compact Disc Digital Audio" standard. Therefore, the use of Non-DVD side of a DualDisc on this product may not be recommended.

Troubleshooting

Power source

Power does not come on.

- The power cord of the RDV-1062 is not connected to an AC outlet.
Connect the power cord correctly.

Operation

Controls and button do not work.

- Some specific operations may be restricted for some discs.

The remote control does not work.

- The batteries have run out.
Replace the batteries.

A disc cannot be played back.

- In the case of DVD Videos.
Check the Region Code number of the disc.
- "PLAYABLE Err" is displayed in the display window.
The disc cannot be played back on this DVD player. Check the disc type. See the "Playable Discs" and "Unplayable Discs" sections of this manual.

MP3, WMA, JPEG, ASF, MPEG1 or MPEG2 files cannot be played back.

- The loaded disc may include files of different types (MP3, WMA, JPEG, ASF, MPEG1 or MPEG2). You can play back only the files of the types selected with "FILE TYPE". See the "Preference Setup/Picture" section of this manual.

Images

No picture appears.

- The composite video cord is not connected correctly.
See the "Audio/Video Connections" section of this manual.
- An S-video cord and a component video cord are connected at the same time.
Disconnect one of the cords.

The picture is distorted.

- A video cassette recorder is connected between the DVD player and the TV.
Connect the DVD player directly to the TV.

The screen size is abnormal.

- The screen size is not set correctly.
Select the correct "Monitor Type" for the TV you are using. See the "Preference Setup/Picture" section of this manual.

The TV screen darkens.

- "SCREEN SAVER" is set to "ON".
Press any button.

Other**You cannot switch audio or subtitles between languages.**

- The disc does not contain multiple languages.
If only a single language is recorded on the disc, you cannot switch the current language to another language.

No subtitle is displayed.

- The disc does not contain any subtitles.
A DVD Video without subtitles cannot display any subtitles.
- The subtitle language is set to "OFF".
Specify a subtitle language. See the "Preference Setup/Language" section of this manual.
- Before or after point A or B in A-B repeat playback, no subtitle may be displayed.

"LR ONLY" is displayed in the display window (for a DVD AUDIO).

- This is not a malfunction. When a down mix prohibited track is played back for multichannel sound, the left and right sounds are output directly as they are.

If Problems Persist

Many functions of the RDV-1062 are controlled by microprocessors that can be affected by things like power surges. You can "reset" the microprocessors by cycling the power supply. If the unit seems "frozen" and does not respond to buttons being pressed, disconnect the power cord from the outlet, wait for a while, and connect the power cord again.

Language Codes

AA	Afar	MK	Macedonian
AB	Abkhazian	ML	Malayalam
AF	Afrikaans	MN	Mongolian
AM	Ameharic	MO	Moldavian
AR	Arabic	MR	Marathi
AS	Assamese	MS	Malay (MAY)
AY	Aymara	MT	Maltese
AZ	Azerbaijani	MY	Burmese
BA	Bashkir	NA	Nauru
BE	Byelorussian	NE	Nepali
BG	Bulgarian	NL	Dutch
BH	Bihari	NO	Norwegian
BI	Bislama	OC	Occitan
BN	Bengali, Bangla	OM	(Afan) Oromo
BO	Tibetan	OR	Oriya
BR	Breton	PA	Panjabi
CA	Catalan	PL	Polish
CO	Corsican	PS	Pashto, Pushto
CS	Czech	PT	Portuguese
CY	Welsh	QU	Quechua
DA	Danish	RM	Rhaeto-Romance
DZ	Bhutani	RN	Kirundi
EL	Greek	RO	Rumanian
EO	Esperanto	RU	Russian
ET	Estonian	RW	Kinyarwanda
EU	Basque	SA	Sanskrit
FA	Persian	SD	Sindhi
FI	Finnish	SG	Sangho
FJ	Fiji	SH	Serbo-Croatian
FO	Faroese	SI	Singhalese
FY	Frisian	SK	Slovak
GA	Irish	SL	Slovenian
GD	Scots Gaelic	SM	Samoa
GL	Galician	SN	Shona
GN	Guarani	SO	Somali
GU	Gujarati	SQ	Albanian
HA	Hausa	SR	Serbian
HI	Hindi	SS	Siswati
HR	Croatian	ST	Sesotho
HU	Hungarian	SU	Sundanese
HY	Armenian	SV	Swedish
IA	Interlingua	SW	Swahili
IE	Interlingue	TA	Tamil
IK	Inupiak	TE	Telugu
IN	Indonesian	TG	Tajik
IS	Icelandic	TH	Thai
IW	Hebrew	TI	Tigrinya
JI	Yiddish	TK	Turkmen
JW	Javanese	TL	Tagalog
KA	Georgian	TN	Setswana
KK	Kazakh	TO	Tongan
KL	Greenlandic	TR	Turkish
KM	Cambodian	TS	Tsonga
KN	Kannada	TT	Tatar
KO	Korean (KOR)	TW	Twi
KS	Kashmiri	UK	Ukrainian
KU	Kurdish	UR	Urdu
KY	Kirghiz	UZ	Uzbek
LA	Latin	VI	Vietnamese
LN	Lingala	VO	Volapuk
LO	Laothian	WO	Wolof
LT	Lithuanian	XH	Xhosa
LV	Latvian, Lettish	YO	Yoruba
MG	Malagasy	ZU	Zulu
MI	Maori		

Digital Audio Output Table

Playback disc	DIGITAL AUDIO OUTPUT preference		
	PCM ONLY	DOLBY DIGITAL/PCM	STREAM/PCM
48 kHz, 16/20/24 bit Linear PCM DVD VIDEO 96 kHz linear PCM DVD VIDEO	48 kHz, 16 bit stereo linear PCM		
48/96/192 kHz, 16/20/24 bit linear PCM DVD AUDIO*	48 kHz, 16 bit stereo linear PCM		
44.1/88.2/176.4 kHz, 16/20/24 bit linear PCM DVD AUDIO*	44.1 kHz, 16 bit stereo linear PCM		
DTS DVD VIDEO/DVD AUDIO*	48 kHz, 16 bit stereo linear PCM		DTS bit stream
DOLBY DIGITAL DVD VIDEO/DVD AUDIO*	48 kHz, 16 bit stereo linear PCM	DOLBY DIGITAL bit stream	
VCD/SVCD/CD	44.1 kHz, 16 bit stereo linear PCM/48 kHz, 16 bit linear PCM		
DTS CD	44.1 kHz, 16 bit linear PCM		DTS bit stream
MP3/WMA disc	32/44.1/48 kHz, 16 bit linear PCM		

Specifications

Video Characteristics

Readable discs:

DVD VIDEO, DVD AUDIO (2 channel down mix),
Video CD, SVCD, CD-DA, CD-R/RW, DVD-R/RW for
MP3, WMA, JPEG

Video format:

NTSC(480i)/PAL(576i), 480p/576p, 720p, 1080i

Signal to noise ratio:

65 dB

Audio output

Analog Out (pin jack):
Digital Out:

2.0 Vrms
Optical; HDMI ver.1.0

Audio Characteristics

Frequency response:

CD (at 44.1 kHz) 20 Hz to 20 kHz
DVD (at 48 kHz) 20 Hz to 22 kHz
DVD (at 96 kHz) 20 Hz to 44 kHz
DVD (at 192/176.4 kHz) 20 Hz to 88 kHz

Dynamic range:

more than 98 dB

Total harmonic distortion:

Less than 0.006%

General Characteristics

Power requirements:

AC 110 V – 240 V, 50-60 Hz

Power consumption:

11W (Power ON), 0.6W (Standby)

Weight:

4.7 kg / 10.36 lb.

Dimensions (W x H x D):

432 x 93 x 340 mm
17.01" x 3.62" x 13.23"

Front Panel Height:

80 mm/3.15"
(feet removed/for rack mount)

Specifications and appearance subject to change without prior notice.

Instructions importantes concernant la sécurité

ATTENTION : Il n'y a à l'intérieur aucune pièce susceptible d'être modifiée par l'utilisateur. Veuillez toujours consulter un technicien agréé pour toute intervention interne, quelle qu'elle soit.

ATTENTION : Pour réduire tout risque d'électrocution, ne pas exposer l'appareil à l'humidité. Éloignez l'appareil de toute source de ruissellement ou d'éclaboussure. Ne pas poser dessus des objets remplis de liquide, comme un vase, etc. Ne laissez aucun objet étranger pénétrer à l'intérieur. Si cela était le cas, débranchez immédiatement l'appareil de son alimentation secteur. Faites-le ensuite immédiatement vérifier par un technicien qualifié et agréé.

Tous les conseils de sécurité et d'installation doivent être lus avant de faire fonctionner l'appareil.

Conservez soigneusement ce livret pour le consulter à nouveau pour de futures références.

Tous les conseils de sécurité doivent être soigneusement respectés. Suivez les instructions. Respectez les procédures d'installation et de fonctionnement indiquées dans ce manuel.

L'appareil doit être nettoyé uniquement avec un chiffon sec ou un aspirateur.

Ne pas utiliser cet appareil près d'une source d'eau ou humide.

L'appareil doit être placé de telle manière que sa propre ventilation puisse fonctionner, c'est-à-dire avec un espace libre d'une dizaine de centimètres autour de lui. Il ne doit pas être posé sur un fauteuil, un canapé, une couverture ou toute autre surface susceptible de boucher ses ouïes d'aération ; ou placé dans un meuble empêchant la bonne circulation d'air autour des orifices d'aération.

Cet appareil doit être placé loin de toute source de chaleur, tels que radiateurs, chaudières, bouches de chaleur ou d'autres appareils (y compris amplificateurs de puissance) produisant de la chaleur.

L'appareil doit être branché sur une prise d'alimentation du type et de la tension d'alimentation indiquée sur sa face arrière.

Brancher l'appareil uniquement grâce au cordon secteur fourni, ou à un modèle équivalent. Ne pas tenter de modifier ou changer la prise. Notamment, ne pas tenter de supprimer la prise de terre (troisième broche de la prise) si celle-ci est présente. Si la prise n'est pas conforme à celles utilisées dans votre installation électrique, consultez un électricien agréé. Ne pas utiliser de cordon rallonge.

Prendre garde à ce que ce cordon d'alimentation ne soit pas pincé, écrasé ou détérioré sur tout son trajet, à ce qu'il ne soit pas mis en contact avec une source de chaleur. Vérifiez soigneusement la bonne qualité des contacts, à l'arrière de l'appareil comme dans la prise murale.

Si l'appareil ne doit pas être utilisé pendant une longue période, la prise secteur sera débranchée.

Si l'appareil ne doit pas être utilisé pendant une longue période, ou pendant un orage, la prise secteur sera débranchée.

L'appareil doit être immédiatement éteint, débranché puis retourné au service après-vente agréé dans les cas suivants :

- Le câble secteur ou sa prise ont été endommagés.
- Un objet est tombé, ou du liquide a coulé à l'intérieur de l'appareil.
- L'appareil a été exposé à la pluie.
- L'appareil ne fonctionne pas normalement, ou ses performances sont anormalement limitées.
- L'appareil est tombé, ou le coffret est endommagé.



ATTENTION : POUR RÉDUIRE LE RISQUE D'ÉLECTROCUTION, NE PAS RETIRER LE CAPOT. IL N'Y A À L'INTÉRIEUR AUCUNE PIÈCE SUSCEPTIBLE D'ÊTRE MODIFIÉE PAR L'UTILISATEUR. EN CAS DE PROBLÈME, ADRESSEZ-VOUS À UN RÉPARATEUR AGRÉ.

APPLICABLE FOR USA, CANADA OR WHERE APPROVED FOR THE USAGE

CAUTION: TO PREVENT ELECTRIC SHOCK, MATCH WIDE BLADE OF PLUG TO WIDE SLOT. INSERT FULLY.

ATTENTION: POUR ÉVITER LES CHOCS ÉLECTRIQUES, INTRODUIRE LA LAME LA PLUS LARGE DE LA FICHE DANS LA BORNE CORRESPONDANTE DE LA PRISE ET POUSSER JUSQU'AU FOND.



L'éclair dans un triangle équilatéral indique la présence interne de tensions électriques élevées susceptibles de présenter des risques graves d'électrocution.



Le point d'exclamation dans un triangle équilatéral indique à l'utilisateur la présence de conseils et d'informations importantes dans le manuel d'utilisation accompagnant l'appareil. Leur lecture est impérative.

ATTENTION !

Pour réduire les risques d'électrification, d'incendie, etc. :

1. Ne jamais ôter de vis, le capot supérieur ou toute partie du châssis de l'appareil.
2. Ne pas exposer l'appareil à la pluie ou à l'humidité.
3. Ne pas toucher le câble d'alimentation ou ses prises avec des doigts humides.

IMPORTANT CONCERNANT LES APPAREILS UTILISANT UNE TÊTE LASER

1. APPAREIL LASER CLASSE 1

2. **DANGER :** Présence d'un rayon laser invisible lorsque le capot est enlevé. Éviter toute exposition directe avec ce rayon laser.

3. **ATTENTION :** Ne pas ôter le capot supérieur. Il n'y a à l'intérieur aucune pièce susceptible d'être modifiée ou changée par l'utilisateur ; confiez toute réparation à un technicien agréé.

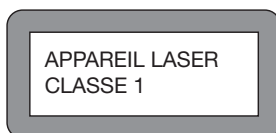

CAUTION	-LASER RADIATION WHEN OPEN. DO NOT STARE INTO BEAM.
ATTENTION	-RAYONNEMENT LASER EN CAS D'OUVERTURE. NE PAS REGARDER DANS LE FAISCEAU.
VORSICHT	-LASERSTRAHLUNG. WENN ABDECKUNG GEÖFFNET. NICHT IN DEN STRAHL BLICKEN.
ADVARSEL	-LASERSTRÅLING VED ÅBNING. SE IKKE IND I STRÅLEN.
ADVARSEL	-LASERSTRÅLING NÅR DEKSEL ÅPNES. STIRR IKKE INN I STRÅLEN.
VARNING	-LASERSTRÅLNING NÄR DENNIA DEL ÄR ÖPPNAD. STRÅL EJ IN I STRÅLEN.
VARO!	AVATTAESSA OLET ALTIINNA LASERSÄTEILYLLLE. ÄLÄ TUUJOTA SÄTEESEEN.
注意	- 当打开这里会出现激光。请不要直视激光。
注意	- ここを開くとレーザー光が出ます。レーザー光をのぞき込まないでください。

Remarque

Le branchement COMPUTER I/O ne doit être effectué que par un technicien compétent et agréé uniquement

Information FCC

Cet appareil a été testé afin de vérifier sa conformité avec les normes minima des appareils numériques de classe B, suivant l'article 15 des normes FCC. Ces normes garantissent une protection suffisante contre les interférences, dans le cadre d'une utilisation domestique. Cet appareil génère, utilise et peut rayonner des fréquences radio et peut, s'il n'est pas utilisé selon les conseils prodigués dans ce manuel d'utilisation, causer des interférences avec les communications radio.

Il n'y a cependant aucune garantie que ces interférences n'interviennent dans certaines installations. Si vous notez la présence de parasites sur la radio ou la télévision (détectées par la mise sous et hors tension de l'appareil), vous pouvez essayer d'éliminer ces interférences en essayant une des procédures suivantes :

- Réorientez ou déplacez l'antenne de réception (TV, radio, etc.)
- Augmentez l'éloignement physique entre le récepteur en cause et l'appareil.
- Branchez les autres maillons sur une prise secteur différente de celle sur laquelle est branché le récepteur.
- Consultez votre revendeur, ou un technicien spécialiste de ces questions de réception radio/TV.

Attention

Cet appareil répond aux normes de l'article 15 de la FCC sous les conditions suivantes : 1) Cet appareil ne doit pas causer d'interférence très sensible. 2) Cet appareil doit pouvoir accepter n'importe quelle interférence externe, y compris celles dues à une utilisation fortuite.

Tous les appareils Rotel sont conçus en totale conformité avec les directives internationales concernant les restrictions d'utilisation de substances dangereuses (RoHS) pour l'environnement, dans les équipements électriques et électroniques, ainsi que pour le recyclage des matériaux utilisés (WEEE, pour Waste Electrical and Electronic Equipment). Le symbole du conteneur à ordures barré par une croix indique la compatibilité avec ces directives, et le fait que les appareils peuvent être correctement recyclés ou traités dans le respect total de ces normes.



Ce symbole signifie que cet appareil bénéficie d'une double isolation électrique. Le branchement d'une mise à la masse ou à la terre n'est pas nécessaire.



Installez l'appareil sur une surface plane et rigide, suffisamment solide pour supporter son poids. Ne l'installez pas sur un support mobile qui pourrait basculer.

- Cet appareil utilise une technologie de protection des droits de copyright protégée par des brevets U.S. et d'autres droits pour le respect de la propriété intellectuelle. L'utilisation de cette protection doit être autorisée par Macrovision, et n'est prévue que pour un usage dans le cercle de famille, sauf autorisation spéciale expresse de Macrovision. La modification du fonctionnement de ce système de protection est interdit et puni par la loi.
- Fabriqué sous licence de Dolby Laboratories. « Dolby » et le symbole du double-D sont des marques déposées de Dolby Laboratories.
- « DTS » et « DTS Digital Out » sont des marques déposées de Digital Theater Systems, Inc.
- DivX, DivX Ultra Certified et les logos associés sont des marques déposées de DivX, Inc., et sont utilisés sous licence.
- Les appareils agréés Official DivX® Ultra Certified lisent toutes les versions de vidéo DivX® (y compris le DivX® 6), avec lecture améliorée des fichiers DivX® et DivX® Media Format.

Figure 1 : Télécommande RR-DV99

Cette télécommande est également livrée avec des appareils autres que le RDV-1062, ce qui explique que certaines de ses touches soient inopérantes avec cet appareil.

1 Touche POWER

Pressez cette touche pour allumer ou éteindre le RDV-1062 (mise en veille).

2 Touche d'affichage DISPLAY

Pressez cette touche pour modifier les informations visibles dans l'afficheur.

3 Touche de répétition REPEAT

Permet de commuter le RDV-1062 entre les différents modes de répétition disponibles.

4 Touche TOP MENU

Pressez cette touche pour accéder immédiatement au menu principal permettant de sélectionner les scènes sur un disque.

5 Touche CURSOR ▲ et

6 Touche VOLUME + / CURSOR ◀

Permettent de sélectionner une option d'un menu ou de l'affichage sur l'écran, ou de modifier un paramètre dans ces menus.

7 Touche ENTER

Pressez cette touche pour confirmer et accepter les différents réglages dans les menus ou affichages à l'écran.

8 Touche SETUP

Permet d'accéder au menu des réglages Setup et de choisir les réglages pour le choix de la langue affichée, la vidéo, l'audio et plusieurs autres options de fonctionnement.

9 Clavier numérique

Ce clavier numérique permet d'entrer directement le numéro d'une plage ou d'un titre.

10 Touche des sous-titres SUBTITLE

Permet d'afficher à l'écran les sous-titres, d'en sélectionner un ou de les supprimer (en lecture d'un DVD Vidéo).

11 Touche ANGLE

Modifie l'angle de prise de vues en lecture de DVD, si celui-ci présente une telle option dans sa conception.

12 Touche PAGE

Vous permet de sélectionner les images fixes disponibles, en lecture d'un DVD Audio. Cette touche permet de passer d'une image à une autre.

13 Touche REPLAY

Une pression sur cette touche permet de revoir les 10 secondes de séquence précédente sur un DVD.

14 Touche ► (PLAY)

Démarré la lecture du disque chargé.

15 Touche ■ (STOP)/CLEAR

Stoppe la lecture.

16 Touche ◀◀/PREVIOUS

Permet de revenir aux chapitres, titres ou plages précédentes (Previous) ou suivantes (Next). Une pression maintenue sur cette touche permet de faire défiler rapidement vers les scènes précédentes ou suivantes.

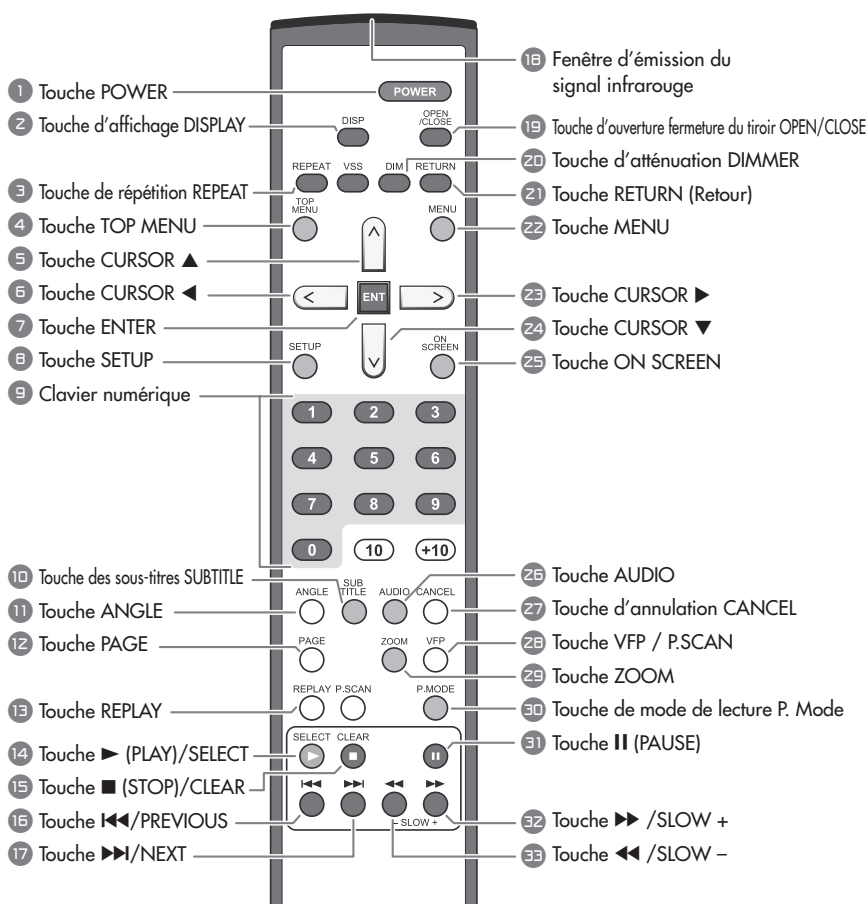

Également utilisée pour la sélection des pages d'un menu à l'écran (VCD et SVCD uniquement).

18 Fenêtre d'émission du signal infrarouge

Pointez cette fenêtre vers le récepteur infrarouge de l'appareil à télécommander.

19 Touche d'ouverture fermeture du tiroir OPEN/CLOSE

Ouvre ou ferme le tiroir de chargement du disque.

20 Touche d'atténuation DIMMER

Permet d'éteindre ou de régler la luminosité de l'afficheur.

21 Touche RETURN (Retour)

Permet de revenir au menu précédent en lecture de type PCB, pour les disques SVCD/Video CD.

22 Touche MENU

Permet d'afficher les différents menus présents sur le disque.

23 Touche CURSOR ►

24 Touche CURSOR ▼

Permettent de sélectionner une option d'un menu ou de l'affichage sur l'écran, ou de modifier un paramètre dans ces menus.

25 Touche ON SCREEN

Permet d'afficher la barre du statut de fonctionnement en cours (Status bar) sur l'écran du téléviseur.

26 Touche AUDIO

Permet de choisir parmi les différentes options des pistes sonores, pendant la lecture.

18 Fenêtre d'émission du signal infrarouge

19 Touche d'ouverture fermeture du tiroir OPEN/CLOSE

20 Touche d'atténuation DIMMER

21 Touche RETURN (Retour)

22 Touche MENU

23 Touche CURSOR ►

24 Touche CURSOR ▼

25 Touche ON SCREEN

26 Touche AUDIO

27 Touche d'annulation CANCEL

28 Touche VFP / P.SCAN

29 Touche ZOOM

30 Touche de mode de lecture P. Mode

31 Touche II (PAUSE)

32 Touche ►► /SLOW +

33 Touche ◀◀ /SLOW -

27 Touche d'annulation CANCEL

Pressez cette touche pour retirer des sélections d'une liste de lecture programmée.

28 Touche VFP/P. SCAN

La fonction VFP « Video Fine Processor » est utilisée pour régler les propriétés de lecture vidéo, accessible via cette touche : luminosité, contraste, etc.

Pressez et maintenez la pression (2 secondes) pour sélectionner un signal de sortie compatible avec votre téléviseur – NTSC, NTSC mode progressif, PAL ou PAL mode progressif.

29 Touche ZOOM

Pressez cette touche pour agrandir l'image sur l'écran.

30 Touche de mode de lecture P. Mode

Pressez cette touche Play Mode pour choisir entre mode de lecture classique, lecture avec programmation ou lecture en mode aléatoire.

31 Touche II (PAUSE)

Met la lecture en pause.

32 Touche ►► /SLOW +

33 Touche ◀◀ /SLOW -

Pendant la lecture, permet de faire avancer ou reculer celle-ci, avec plus ou moins d'accélération, par pressions successives. Si la lecture a été mise en pause au préalable, fait défiler le disque en mode ralenti et non plus accéléré.

Figure 2 : Commandes de la face avant

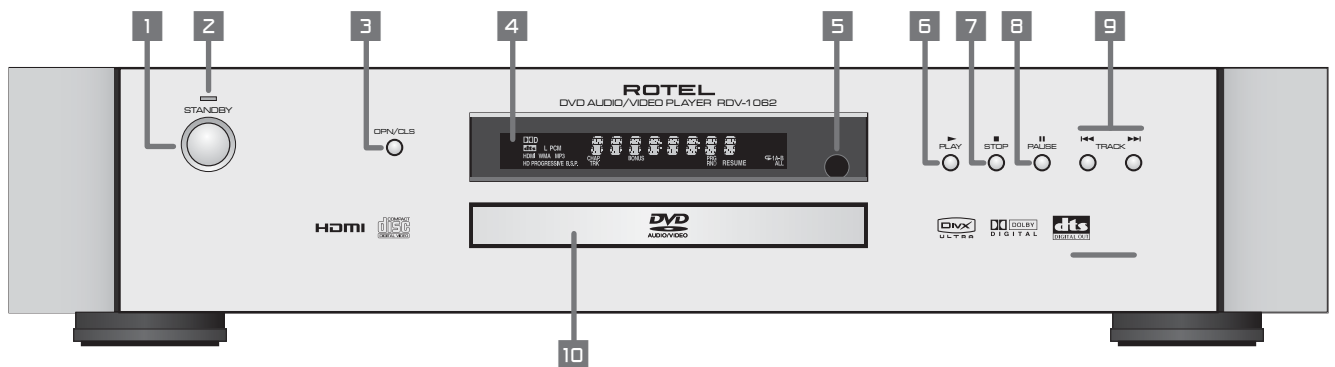

1 Touche de mise en veille STANDBY

Allume ou éteint l'appareil (mise en veille Standby).

2 Indicateur de mise en veille STANDBY

S'allume lorsque l'appareil est branché sur le secteur et en mode de veille Standby. Lorsque l'appareil est allumé, l'indicateur STANDBY est éteint.

3 Touche OPN/CLS (OPEN/CLOSE)

Ouvre ou ferme le tiroir de chargement du disque.

4 Afficheur

Affiche les différents indicateurs et informations concernant le fonctionnement actif du RDV-1062.

5 Capteur infrarouge

Reçoit le signal infrarouge en provenance de la télécommande.

6 Touche ► (PLAY)

Démarré la lecture. Est également utilisée comme touche SELECT pour la fonction PCB des Video CD.

7 Touche ■ (STOP)

Stoppe la lecture. Est également utilisée pour effacer toutes les plages programmées dans une lecture avec programmation.

8 Touche II (PAUSE)

Met la lecture en pause.

9 Touches ◀▶ (SKIP)

Permettent de passer à la plage, le titre ou le chapitre précédent ou suivant. Également utilisés pour la sélection des pages d'un menu à l'écran (DVD Vidéo/Video CD).

Une pression maintenue sur une des touches ◀▶ pendant la lecture permet l'avance ou le retour rapides.

10 Tiroir du disque

Permet de charger le disque dans l'appareil.

Figure 3 : Afficheur en façade

- A Indicateur de connexion HDMI
- B Indicateur de format numérique
- C Indicateurs du format de fichier
- D Fenêtre multi-informations
- E Indicateurs Progressive Scan et TV HD
- F Indicateur de possibilité d'affichage d'image fixe
- G Indicateur de plage (track)
- H Indicateur de chapitre (chapter)
- I Indicateur de présence d'un contenu Bonus
- J Indicateur de lecture programmée
- K Indicateur de lecture en mode aléatoire (random)
- L Indicateur « Resume » (reprise de la lecture)
- M Indicateurs des modes de répétition

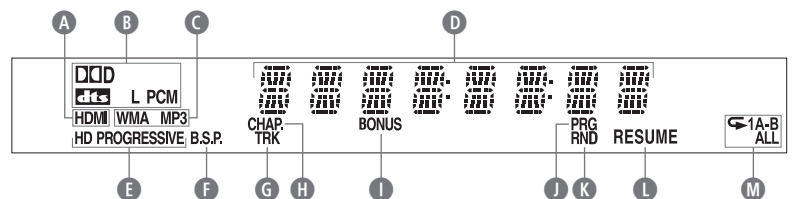

Sommaire

Instructions importantes concernant la sécurité ..	22
Remarque	22
Information FCC	22
Attention	22
Figure 1 : Télécommande RR-DV99	23
Figure 2 : Commandes de la face avant	24
Figure 3 : Afficheur en façade	24
Figure 4 : Branchements en face arrière	26
Au sujet de Rotel	25
Au sujet de ce manuel.....	25
Au sujet du RDV-1062.....	26
Précautions	26
Installation	26
Branchements audio/vidéo	26
Branchement sur le téléviseur en vidéo Composantes	27
Branchement HDMI	27
Branchement sur le téléviseur en vidéo composite	27
Branchement sur le téléviseur en vidéo S-Vidéo	27
Branchement sur un système audio avec entrée numérique	28
Branchement sur un amplificateur ou ampli-tuner audio	28
Branchement du câble secteur	29
Prise secteur 11	29
Télécommande RR-DV99	29
Installation des piles	29
Précautions pour le bon usage des piles	29
Utilisation de la télécommande	29
Clavier numérique sur la télécommande	29
Prise de télécommande externe Remote In 1B	29
Prise de commutation 12V TRIGGER 15	29
Computer I/O 15	29
Types de disques lisibles.....	30
Notes concernant les disques	30
Icône indiquant un fonctionnement impossible	30
Disques non lisibles.....	30
Notes concernant la copie de disques.....	31
Sur la protection des disques contre la copie	31
Sur le système de protection anti-copie	31
Soin et entretien des disques	31
Les codes régionaux des disques DVD Vidéo	31
Réglage initial	31
Allumage du RDV-1062	31
Messages affichés	31
Régler le type de signal de sortie	31
Sélectionner les préférences	32
Modifier la luminosité de l'afficheur	32
Lecture d'un DVD ou un CD	32
Menu à l'écran (On-Screen)	32
Sélection d'une plage/chapitre via le clavier numérique	32
Lecture des autres types de disques	32
Icons à l'écran	32

Afficheur.....	33
Disque DVD VIDEO/DVD VR	33
Disque DVD AUDIO/VCD/SVCD/CD	33
Disque MP3/WMA/WAV	33
Disque ASF/MPEG1/MPEG2/DivX	33
Disque JPEG	33
Autres fonctions de commande des disques.....	33
Mise en pause de la lecture	33
Lecture en vitesse rapide, en avant ou en arrière	33
Lecture au ralenti	33
Passer au début ou à la fin d'un morceau	33
Répétition instantanée One Touch Replay	34
Déplacement par intervalles de 5 minutes	34
Lecture image par image	34
Reprendre la lecture	34
Autres fonctions de lecture	34
Sélection d'une plage sur le menu à l'écran	34
Lecture programmée	34
Lecture en mode aléatoire	35
Lecture en mode de répétition	35
Répétition A-B	35
Autres fonctions.....	36
Sélection de la langue des sous-titres (SUBTITLE)	36
Modifier la langue ou la piste sonore (AUDIO)	36
Sélection de l'angle de prise de vue (ANGLE)	36
Agrandissement de l'image (zoom)	36
Réglage de la qualité de l'image (VFP)	36
Affichage d'images fixes (BSP)	37
Menu et barre des menus (Status Bar).....	37
Fonction de la barre des menus	37
Recherche par mode temporel (Time).....	38
Réglage des préférences	38
Menu Langue	38
Menu Image	38
Menu AUDIO	39
Menu Autres	39
Entretien du RDV-1062	39
Nettoyage de l'appareil et du tiroir	39
Condensation	39
Verrouillage du tiroir	40
Structure des disques	40
DVD VIDEO/DVD VR	40
DVD AUDIO	40
VCD/SVCD/CD	40
Disques MP3/WMA/JPEG/ASF/MPEG1/MPEG2	40
Information complémentaire sur les disques	40
Problèmes de fonctionnement	41
Allumage	41
Fonctionnement	41
Image	41
Autres	41
Si des problèmes persistent	41
Codes des langues	42
Tableau de fonctionnement des sorties numériques	42
Spécifications	42

Au sujet de Rotel

C'est une famille de passionnés de musique qui a fondé Rotel, il y a maintenant plus de 45 ans. Pendant toutes ces années, leur passion ne s'est jamais éteinte et tous les membres de la famille se sont toujours battus pour fabriquer des appareils présentant un exceptionnel rapport musicalité-prix, suivis en cela par tous les employés.

Les ingénieurs travaillent toujours en équipe réduite, écoutant et peaufinant soigneusement chaque appareil pour qu'il corresponde parfaitement à leurs standards musicaux. Ils sont libres de choisir n'importe quels composants dans le monde entier, uniquement en fonction de leur qualité. C'est ainsi que vous trouvez dans les appareils Rotel des condensateurs britanniques ou allemands, des transistors japonais ou américains, tandis que tous les transformateurs toriques sont directement fabriqués dans une usine Rotel.

L'excellente réputation musicale des appareils Rotel a été saluée par la plupart des magazines spécialisés ; ils ont reçu d'innombrables récompenses, et sont choisis par de nombreux journalistes critiques du monde entier, parmi les plus célèbres, ceux qui écoutent de la musique quotidiennement. Leurs commentaires restent immuables : Rotel propose toujours des maillons à la fois musicaux, fiables et abordables.

Mais plus que tout, Rotel vous remercie pour l'achat de cet appareil, et souhaite qu'il vous apporte de nombreuses heures de plaisir musical.

Au sujet de ce manuel

Tout au long de ce manuel d'utilisation, les commandes et fonctions du RDV-1062 sont identifiées par des lettres et chiffres dans des cercles ou carrés grisés. Les numéros dans des cercles comme **2** identifient des commandes de la télécommande RR-DV99.

Les numéros dans des carrés comme **9** identifient des éléments des faces avant ou arrière de l'appareil.

Des lettres dans des carrés comme **A** identifient des éléments de l'afficheur de la façade de l'appareil.

Dans le chapitre concernant le fonctionnement, certaines descriptions ne s'appliquent qu'à certains types de disques. Les disques concernés sont alors indiqués par des symboles, tels que .

Au sujet du RDV-1062

Nous vous remercions pour l'acquisition de ce lecteur DVD Rotel RDV-1062. Utilisé dans le cadre d'une installation audio/vidéo de très haute qualité, il vous assurera des années de plaisir.

Le RDV-1062 est un des maillons les plus complets que vous puissiez ajouter à votre système audio/vidéo. En plus des disques DVD Vidéo, le RDV-1062 peut lire les CD audio et vidéo et reconnaît une grande variété de formats. Il offre un très grand nombre de fonctions et commandes.

Fonction Angle*

Vous pouvez choisir l'angle de prise de vues si plusieurs angles sont enregistrés sur le DVD lu.

Fonction Zoom

Vous pouvez agrandir des parties de l'image.

Contrôles Video Fine Processor (VFP, ou processeur vidéo avancé)

Vous pouvez régler les principales composantes de l'image vidéo, en fonction du programme lu ou de vos préférences personnelles.

Son numérique de très haute qualité

Vous bénéficiez du son numérique de la meilleure qualité possible, Dolby Digital, PCM linéaire, MPEG multicanal ou DTS (Digital Theater Systems).

Fonction Surround*

Cet appareil est compatible avec les standards Dolby Digital surround et DTS surround.

Son et sous-titres multilingues*

Vous pouvez sélectionner une langue et des sous-titres particuliers, en fonction de ceux proposés sur chaque disque DVD.

Lecture de différents disques

Le RDV-1062 reconnaît et lit les CD audio et vidéo aussi bien que les DVD Audio et DVD Vidéo.

Affichage à l'écran

Plusieurs pages de menus très compréhensibles s'affichent à l'écran pour faciliter l'utilisation de l'appareil.

* Fonctions disponibles uniquement avec les disques DVD.

Précautions

Veillez lire très soigneusement ce manuel d'utilisation, et notamment les instructions concernant la sécurité. Il vous indique tout ce qu'il faut savoir pour utiliser parfaitement ce lecteur de DVD, mais aussi pour bien l'ensemble de votre système. Si vous vous posez ensuite encore des questions, veuillez contacter votre revendeur agréé Rotel, qui se fera un plaisir d'y répondre.

Conservez le carton d'emballage du RDV-1062 et tous ses composants. Il constitue le meilleur moyen pour transporter l'appareil dans le futur, sans risque de détérioration.

Conservez aussi soigneusement la facture d'origine. Elle sert de preuve de la date d'achat, ce qui vous sera très utile dans l'éventualité de

la nécessité d'un retour en service après-vente, pour bénéficier de la garantie.

Enregistrez votre appareil directement en ligne, sur Internet, à l'adresse :

www.rotel.com/register

Mais conservez tout de même soigneusement votre facture d'achat, nécessaire si vous devez faire jouer la garantie.

Installation

Posez le RDV-1062 sur une surface plane, sèche et pas trop près d'une source trop chaude ou trop froide (entre 5 °C et 35 °C). Ne l'exposez pas aux rayons directs du soleil. Évitez les endroits trop poussiéreux. Ne le placez pas trop près du téléviseur, ou là où il risque d'être exposé à de fortes vibrations (près du caisson de grave, par exemple). Pour garantir sa bonne ventilation, conservez tout autour du châssis un espace suffisant, comme indiqué page 2 dans les instructions concernant la sécurité.

Branchements audio/vidéo

NOTE : Ne branchez pas la prise d'alimentation secteur tant que tous les autres branchements audio/vidéo n'ont pas été totalement effectués. Ne branchez ou débranchez ensuite aucun câble sans avoir au préalable débrancher l'alimentation secteur du RDV-1062.

Lisez très soigneusement les manuels d'instruction des autres appareils que vous comptez utiliser avec le RDV-1062, afin de vous assurer

Figure 4 : Branchements en face arrière

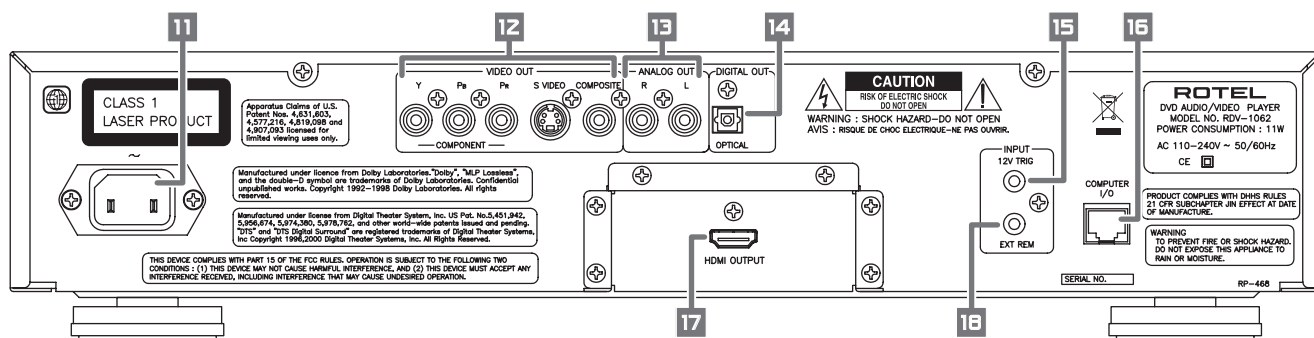

11 **Prise mâle d'alimentation secteur**
Pour brancher le câble d'alimentation secteur.

12 **Prises de sortie vidéo VIDEO OUTPUT**
Sorties pour le signal vidéo aux formats vidéo composite, S-Vidéo et vidéo Composantes.

13 **Prises de sortie audio analogiques ANALOG OUTPUT**
Sorties analogiques audio gauche et droite.

14 **Prise de sortie numérique optique OPTICAL DIGITAL OUTPUT**

Fournit le signal numérique en sortie de l'appareil, pour envoi vers un processeur ou un ampli/amplificateur audio-vidéo capable de le décoder.

15 **Prise d'entrée commutation 12V Trigger**

Le RDV-1062 peut être activé via un signal de commutation 12 volts envoyé par un préamplificateur Rotel.

16 **Prise entrée/sortie ordinateur Computer I/O**

Prise à ne brancher et utiliser que par un personnel qualifié.

17 **Prise de sortie HDMI**

Fournit des signaux vidéo et audio de très haute qualité, pour les téléviseurs équipés d'une prise d'entrée HDMI correspondante.

18 **Entrée télécommande externe « Ext Rem In »**

Cette prise est très utile si l'appareil est installé dans un meuble, rendant son capteur infrarouge invisible de l'extérieur.

qu'ils sont bien compatibles. Si vous avez la moindre incertitude, n'hésitez pas à contacter votre revendeur agréé Rotel.

Il se peut que vous ayez besoin de changer le réglage concernant le type de diffuseur utilisé (paramètre « Monitor Type »). Voir le Menu Image, dans le chapitre consacré aux réglages des Préférences, plus loin dans ce manuel.

Branchement sur le téléviseur en vidéo composite

Branchez la sortie COMPOSITE VIDEO 12 sur l'entrée vidéo composite correspondante de votre téléviseur. Branchez les sorties audio analogiques ANALOG AUDIO 13 sur les entrées audio correspondantes de votre téléviseur. Un câble est fourni pour ces branchements.

Si votre téléviseur ne possède qu'une entrée audio monaurale au lieu d'une paire stéréo, vous devrez utiliser un câble adaptateur en « Y » pour brancher les deux sorties du RDV-1062 sur cette unique entrée.

Branchement sur le téléviseur en vidéo Composantes

Si votre téléviseur bénéficie d'une entrée au standard vidéo Composantes (YUV), vous obtiendrez les meilleures performances vidéo possibles en utilisant cette entrée. Branchez les sorties VIDEO COMPONENT 12 du RDV-1062 sur ces entrées. Le câble nécessaire n'est pas fourni. Assurez-vous de ne pas intervertir les trois câbles, entrée/sortie « Y » sur « Y », « Pb » sur « Pb » et « Pr » sur « Pr ».

NOTES : Lorsque vous utilisez ces sorties vidéo Composantes, ne branchez pas de câble S-Vidéo. Les entrées vidéo Composantes de certains téléviseurs sont au standard BNC (les prises BNC sont des connecteurs coaxiaux avec bague externe de verrouillage). Dans ce cas, des adaptateurs de prises ou un câble spécial seront nécessaires.

Lorsque vous utilisez les sorties vidéo Composantes sur un diffuseur au double standard NTSC/PAL, vous pouvez utiliser le mode de balayage progressif de l'image Progressive Scan du RDV-1062, pour une image moins scintillante. Voir la section P.SCAN de ce manuel.

Vous augmenterez considérablement la qualité d'écoute en branchant ces sorties audio sur un système audio Haute Fidélité séparé. (Voir le chapitre suivant).

Branchement sur le téléviseur en vidéo S-Vidéo

Si votre téléviseur bénéficie d'une entrée au standard S-Vidéo, branchez la sortie S-VIDEO 12 du RDV-1062 sur cette entrée, en utilisant un câble S-Vidéo spécifique. Vous obtiendrez ainsi une image de qualité supérieure à la liaison vidéo composite.

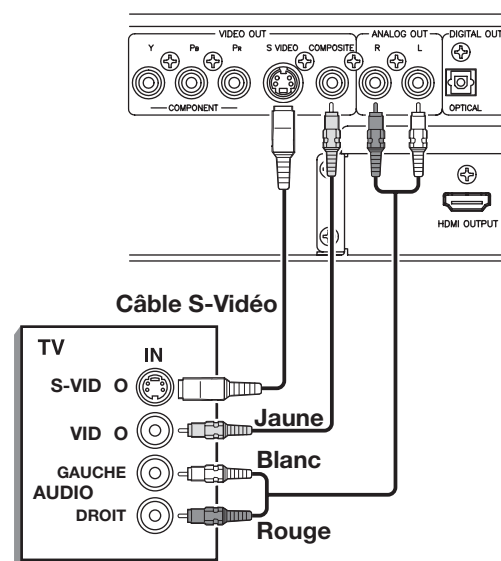

NOTES : Ne branchez pas simultanément un câble en S-Vidéo et un autre en vidéo Composantes. La lecture correcte pourrait en être affectée.

Branchez le lecteur de DVD directement sur le téléviseur. Ne le faites pas transiter par un magnétoscope, sous peine de voir apparaître des distorsions sur l'image. Un branchement sur un téléviseur combiné avec un magnétoscope peut également entraîner une détérioration de l'image.

Branchement HDMI

Ce type de connexion ne possède pas d'illustration. Il s'agit en effet d'une connexion simple et directe entre la prise de sortie HDMI 17 du RDV-1062 et la prise d'entrée correspondante du téléviseur. Ce type de connexion fournit une image vidéo de très haute qualité, et transporte également le signal audio.

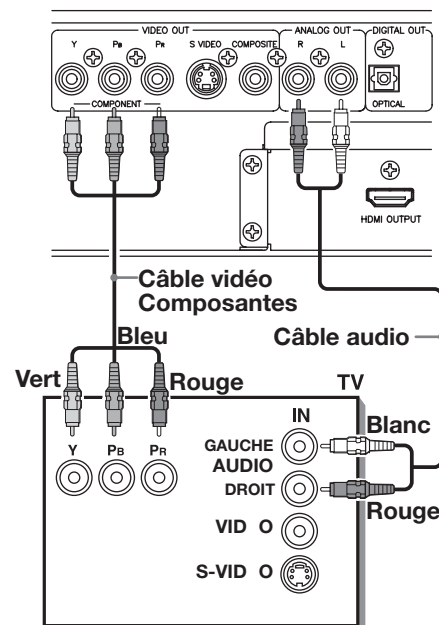

NOTE : Branchez une des sorties VIDEO OUT 12 de l'appareil directement sur l'entrée correspondante du téléviseur. Un branchement transitant par un magnétoscope peut entraîner une détérioration sensible de l'image, car la majorité des disques est protégée contre la copie.

Branchement sur un système audio avec entrée numérique

Vous pouvez améliorer la qualité sonore en branchant la sortie numérique optique OPTICAL DIGITAL OUTPUT 14 ou HDMI OUTPUT 17 du RDV-1062 sur l'entrée audio numérique correspondante du téléviseur ou d'un amplificateur. Le signal audio numérique stéréo sera automatiquement transféré. Si vous branchez l'appareil sur un décodeur Dolby Digital ou DTS (ou un amplificateur avec ces décodeurs intégrés) via un câble adapté, vous bénéficierez du son Surround de très haute qualité permis par ces formats.

Lorsque vous réalisez une connexion numérique, toujours la doubler par les branchements analogiques correspondants 15, car certains types de disques ne savent pas tirer parti d'une liaison purement numérique, via les sorties DIGITAL OUTPUT.

Avec une connexion numérique, les réglages du menu « Préférence » COMPRESSION et DOWN MIX (voir plus loin) sont désactivés. Les réglages de ces circuits sont alors effectués à partir du décodeur.

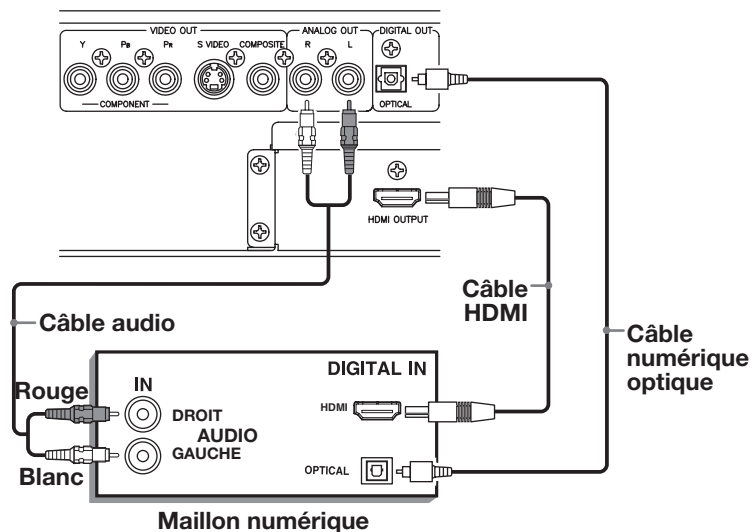

NOTE IMPORTANTE CONCERNANT UNE LIAISON NUMÉRIQUE :

Le réglage concernant la sortie audio numérique (Digital Audio Output) dans le menu à l'écran des préférences audio « Audio Preferences » **doit être** correctement effectué suivant que vous utilisez une liaison numérique ou pas. Dans le cas contraire, **un bruit fort peut être généré sur ces sorties, susceptible d'endommager les enceintes acoustiques**. Avant d'utiliser le RDV-1062 avec un branchement numérique, vérifiez bien que la sortie appropriée, optique ou par coaxial, a bien été sélectionnée. Voir les informations concernant le Menu Audio, dans le chapitre de ce manuel concernant les réglages des Préférences.

NOTE : Plier un câble numérique optique sous un angle très fort peut l'endommager définitivement. Utilisez de tels câbles avec soin.

Certains câbles optiques présentent un manchon de protection sur leurs prises. Assurez-vous que vous avez bien ôté ces manchons avant de tenter de brancher le câble !

Branchement sur un amplificateur ou ampli-tuner audio

Vous obtiendrez une meilleure qualité sonore en reliant les sorties audio analogiques du RDV-1062 à un amplificateur ou ampli-tuner Haute Fidélité et en utilisant ainsi des enceintes acoustiques indépendantes, plutôt que les haut-parleurs intégrés du téléviseur.

Branchez les prises de sortie audio AUDIO OUTPUTS 12 du RDV-1062 sur n'importe quelle entrée Haut Niveau (comme AUX, DVD, CD, etc.) de l'amplificateur ou ampli-tuner.

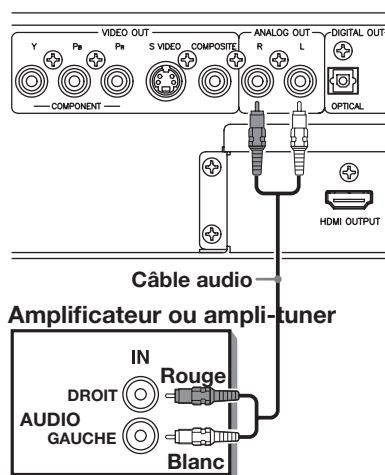

Branchement du câble secteur

Prise secteur

Le mieux est de brancher le RDV-1062 directement dans une prise murale polarisée deux broches. Évitez d'utiliser un câble rallonge.

Votre RDV-1062 se configure automatiquement en fonction de votre alimentation secteur, de 110 volts à 240 volts, 50/60 Hz. Aucun réglage n'est nécessaire.

Branchez le câble secteur fourni dans la prise adéquate AC INPUT de la face arrière. Puis une fois tous les branchements audio et vidéo réalisés, insérez la prise à l'autre extrémité dans une prise secteur murale.

NOTE : Si vous devez vous absenter pendant une longue période, il est vivement recommandé de débrancher tous les appareils audio et vidéo.

Observez les précautions suivantes :

- Ne pas brancher ou débrancher le cordon secteur avec des mains mouillées.
- Débranchez le cordon secteur si vous quittez votre domicile pendant une longue période.
- Lorsque vous débranchez le cordon de la prise murale, toujours tirer sur la prise, jamais sur le câble lui-même.
- Débranchez l'appareil avant de le nettoyer.
- Débranchez l'appareil avant de le déplacer.
- Ne pas endommager, modifier, tordre ou tirer sur le câble secteur. Cela peut le détériorer gravement, avec risque d'incendie, électrocution ou autres accidents. Si le cordon est endommagé, contactez immédiatement votre revendeur agréé Rotel pour qu'il vous en fournisse un autre.
- Ne rien poser de lourd sur l'appareil ou son câble secteur, sous peine de risque d'incendie, électrocution ou autres accidents.

Télécommande RR-DV99

Installation des piles

Le logement des piles se trouve au dos de la télécommande. Insérez trois piles AAA dans la télécommande en respectant la polarité suivant les indications gravées (« + » et « - ») dans le réceptacle des piles. Remplacez ensuite le couvercle de ce compartiment.

Ces piles durent environ six mois en utilisation normale. Si le fonctionnement de la télécommande commence à devenir erratique, remplacez les piles.

Précautions pour le bon usage des piles

Observez les précautions suivantes pour une utilisation correcte des piles. Une mauvaise utilisation peut réduire leur durée de vie, elles peuvent même brûler ou leur contenu couler dans la télécommande.

- Retirez les piles de la télécommande si vous n'utilisez pas celle-ci pendant une longue période.
- Retirez les piles mortes et respectez les dispositions légales pour leur destruction.
- Ne jamais laisser des piles mortes dans la télécommande. Ne les conservez pas, ne les mélangez pas avec des piles neuves, ne les jetez pas au feu.
- Ne jamais toucher le liquide coulant d'une pile.
- Ne mélangez jamais des piles neuves et anciennes, ou des piles de type différent lorsque vous les remplacez.

Utilisation de la télécommande

Utilisez la télécommande en la pointant vers le récepteur en façade du RDV-1062. La télécommande peut ne pas fonctionner correctement si elle est utilisée trop loin de l'appareil, ou sous un angle trop ouvert par rapport au récepteur.



La télécommande peut également ne pas fonctionner correctement si le récepteur infrarouge  en façade est exposé à une lumière très forte, celle directe du soleil, par exemple.

Pour des résultats optimaux, aucun obstacle ne doit venir masquer le trajet entre l'émetteur de la télécommande et le récepteur de la face avant.

Clavier numérique sur la télécommande

De nombreuses fonctions peuvent se faire par pression directe sur les touches du clavier numérique de la télécommande (1 à 9) RR-DV99 . Les exemples ci-dessous vous donnent quelques exemples de sélection :

5: 

15:  →  → 

Prise de télécommande externe Remote In

La prise mini-jack 3,5 mm (repérée EXT REM IN) reçoit les signaux de commandes infrarouge sur un récepteur infrarouge conforme aux normes industrielles. Cette caractéristique est utile si l'appareil est installé dans un meuble, avec son capteur infrarouge masqué ; le récepteur externe le remplacera. Consultez votre revendeur agréé Rotel pour les informations concernant ces récepteurs infrarouge externes, et le câblage approprié de la prise mini-jack correspondante.

Prise de commutation 12V TRIGGER

Le RDV-1062 peut être allumé et éteint par l'intermédiaire d'un signal de commutation 12 volts. L'entrée repérée 12V TRIG accepte une tension (continue ou alternative) comprise entre 3 et 30 volts. Lorsqu'un câble est branché sur cette prise et qu'une telle tension est présente, le lecteur de DVD s'allume. Si la tension de commutation est coupée, l'appareil se met en mode de veille Standby. La diode en façade reste allumée, mais l'afficheur s'éteint et l'appareil n'est plus actif. Consultez votre revendeur agréé Rotel pour de plus amples renseignements sur le câblage correct du câble à utiliser dans cette prise.

Computer I/O

Le RDV-1062 peut être commandé par un ordinateur équipé d'un logiciel de contrôle des installations audio. Ce contrôle s'effectue en envoyant des codes de commande depuis l'ordinateur via un câble série RS-232.

L'entrée COMPUTER I/O offre les réseaux de connexions nécessaires sur la face arrière. Elle accepte les prises modulaires au standard RJ-45 8 broches comme celles couramment utilisées dans le câblage Ethernet 10-BaseT UTP.

Pour d'autres informations sur les connexions, le câblage, le logiciel et les codes de commande utilisés pour le contrôle par ordinateur pour le pilotage du RDV-1062, contactez votre revendeur agréé Rotel.

Types de disques lisibles

Cet appareil lit les types de disques suivants :

DVD Video		
DVD Audio (2 canaux uniquement)		
VCD		Video CD
SVCD		
CD		
CD-R		
CD-RW		

Le RDV-1062 peut également lire les disques suivants, gravés à partir d'un enregistreur de CD ou de DVD :

	CD-R/ CD-RW	DVD-R	DVD-RW
Audio CD	✓	✗	✗
VCD/SVCD	✓	✗	✗
MP3/WMA/WAV	✓	✓ ¹	✓ ¹
JPEG	✓ ²	✓ ¹	✓ ¹
DVD Video	✗	✓	✓
DVD Audio	✗	✓	✓
DVD VR	✗	✓	✓
ASF	✓	✓ ¹	✓ ¹
MPEG1/MPEG2	✓ ²	✓ ¹	✓ ¹
DivX	✓	✓ ¹	✓ ¹

Ces disques doivent être « finalisés » après leur enregistrement.

- Enregistrés sous le format UDF Bridge.
- Le RDV-1062 peut ne pas lire les fichiers de taille trop élevée.

Notes concernant les disques

- Avec certains disques DVD VIDEO, le RDV-1062 peut démarrer automatiquement leur lecture dès qu'ils ont été insérés dans le tiroir.
- L'image peut parfois être de mauvaise qualité, à cause de défauts inhérents au disque lui-même.
- Avec certains disques, tout ou partie des fonctions décrites dans ce manuel peuvent être impossibles.

Notes concernant les disques enregistrables

- Certains disques gravés peuvent être illisibles à cause de leurs caractéristiques propres, des conditions particulières de leur enregistrement, ou parce qu'ils sont endommagés.
- Il est possible de lire les disques DVD+R/+RW, gravés au format DVD VIDEO et finalisés. L'indication « DVD » sur l'afficheur de la face avant s'allume quand un disque +R/+RW est chargé dans le tiroir.
- Le RDV-1062 peut lire les disques CD-R et CD-RW gravés avec le respect de la norme « ISO 9660 », et les disques « multisessions » (jusqu'à 12 sessions).
- Les disques Super Audio CD (SACD) compatibles avec les lecteurs de CD traditionnels sont également lisibles.
- Le RDV-1062 peut lire indifféremment des disques NTSC ou PAL. Lorsque le disque est enregistré en PAL, il subit une conversion automatique en NTSC pour sa sortie.

NOTE : Si un disque est sale ou rayé, ou présente des caractéristiques de gravure inhabituelles, le RDV-1062 peut mettre un temps considérable à tenter de lire et reconnaître son contenu. Dans certains cas, il peut ne pas lire ces disques.

En lecture de certains DVD VIDEO, DVD AUDIO, VCD ou SVCD, le fonctionnement du RDV-1062 peut légèrement différer de celui décrit dans ce manuel. Cela est dû à des diversités dans le mode de programmation de certains disques, leur propre structure, et ne constitue pas un mauvais fonctionnement de l'appareil.

Note complémentaire sur les disques lisibles :

Parce que le RDV-1062 est capable de lire plusieurs formats de disques, et parce que différents formats de fichiers peuvent aujourd'hui être gravés sur ces différents disques, il existe plusieurs raisons pour lesquelles la lecture d'un disque peut présenter certains problèmes. Voir le paragraphe « Information complémentaire sur les disques » à la fin de ce manuel, pour de plus amples informations à ce sujet.

Icône indiquant un fonctionnement impossible

Avec certains disques, le RDV-1062 ne peut accomplir certaines fonctions. Par exemple, certains disques n'acceptent pas la recherche rapide en avant/arrière, ou la lecture au ralenti. Lorsque vous pressez une touche de la télécommande et que le RDV-1062 ne peut accomplir la commande correspondante, l'icône  « Invalid Operation » (opération impossible) apparaît sur l'écran du téléviseur. Certaines fonctions peuvent aussi ne pas être disponibles sans apparition de cette icône.

Disques non lisibles

Le RDV-1062 ne peut pas lire les disques dont la liste suit. **Si vous tentez de lire ces disques, un bruit parasite peut être envoyé sur les sorties audio, avec le risque d'endommager irrémédiablement vos enceintes acoustiques.**

- DVD-ROM** (sauf avec des fichiers MP3/WMA/JPEG/ASF/MPEG1/MPEG2)
- DVD-RAM**
- CD-ROM**
- CD-I** (CD-I Ready)
- Photo CD**
- SACD**, etc.
- Des **disques endommagés** ou qui ne sont pas de diamètre ou d'épaisseur standard (c'est-à-dire autres que les disques ronds de 8 ou 12 cm de diamètre).
- Les disques gravés non finalisés.**
- Les disques de forme irrégulière, ou avec des étiquettes adhésives collées sur n'importe laquelle de leurs deux faces. La lecture de tels disques peut endommager le RDV-1062.**
- Les disques présentant des étiquettes n'étant pas totalement intégrées dans le corps même du disque.**

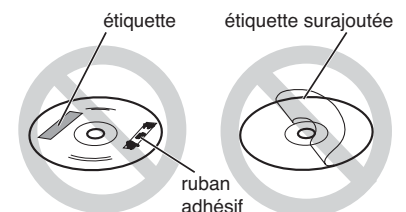

Notes concernant la copie de disques

Sur la protection des disques contre la copie

Lisez et respectez les lois contre la copie intellectuelle avant de tenter d'enregistrer sur DVD, VCD, SVCD ou CD. L'enregistrement d'œuvres protégées par copyright vous met en infraction vis-à-vis de la loi.

Sur le système de protection anti-copie

Les DVD préenregistrés sont protégés par un système de protection anti-copie. Lorsque vous tentez de brancher le RDV-1062 sur un magnétoscope, ce système de protection empêche toute lecture correcte du DVD.

Soin et entretien des disques

Une manipulation et un stockage corrects des disques sont très importants. Si un disque est sale, rayé ou déformé, la lecture tant du son que de l'image peut s'en trouver notablement affectée.

Manipulation

- Pour éviter d'endommager le disque, ne touchez jamais sa surface.
- Ne collez pas d'étiquette ou de bande adhésive sur un disque, sur sa surface gravée comme du côté de son étiquette.

Stockage des disques

- Conservez les disques dans leur coffret. Un empilement des disques nus les uns sur les autres peut suffire à les endommager irrémédiablement.
- Ne posez pas les disques dans des endroits où ils sont exposés à la lumière directe du soleil, des températures élevées ou une forte humidité. Évitez de les laisser dans une voiture !

Nettoyage des disques

- Nettoyez régulièrement les disques avec un chiffon doux et sec, du centre vers le bord. Si un disque est difficile à nettoyer, humectez très légèrement le chiffon avec de l'eau pure.
- N'utilisez jamais de nettoyeur spécial pour disque, de pétrole, d'alcool ou d'agent antistatique quel qu'il soit.

Les codes régionaux des disques DVD Vidéo

Tous les lecteurs de DVD et disques DVD Vidéo obéissent à des restrictions dues à un code régional. Cet appareil ne peut donc lire que les disques DVD Vidéo du Code (numéro) de la région indiquée sur sa face arrière.

Voici des exemples des logos utilisés pour indiquer un lecteur de DVD (ou un disque) lisible pour la Région « 1 » (ou toutes les zones régionales).







NOTE : Sur certains DVD ou CD Vidéo, le contenu même du disque ne permet pas une lecture selon les instructions contenues dans ce manuel. Voir alors les explications portées sur la jaquette de ces disques.

Si vous tentez de lire un DVD VIDEO dont la région ne correspond pas à celle de l'appareil, l'inscription « REGION CODE ERROR ! » apparaît sur l'écran du téléviseur, et la lecture ne démarre pas.

Réglage initial

Allumage du RDV-1062

Dès que le RDV-1062 est branché sur une prise secteur, l'indicateur de mise en veille STANDBY  de la face avant est immédiatement activé. Pressez la touche STANDBY de la façade , ou la touche POWER  de la télécommande pour allumer l'appareil et son afficheur en face avant .

Messages affichés

L'un des messages suivants peut apparaître en bas de l'écran à l'allumage du RDV-1062 :

NOW READING – (En cours de lecture) – le RDV-1062 est en train de lire les informations contenues sur le disque. Ne tentez pas de modifier quoi que ce soit tant que ce message est affiché.

REGION CODE ERROR ! (Erreur du code régional !) – Le disque que vous tentez de lire est d'un code régional différent de celui pour lequel le lecteur est prévu. Le disque ne peut donc être lu).

NO DISC – pas de disque dans le tiroir





OPEN – ouverture du tiroir

CLOSE – fermeture du tiroir

CANNOT PLAY THIS DISC — Lecture de ce disque impossible – Apparaît quand le disque inséré est illisible par l'appareil.



Régler le type de signal de sortie

Le RDV-1062 et le téléviseur associé étant tous deux allumés, et la lecture d'un disque stoppé, pressez et maintenez la pression sur la touche VFP/P.SCAN  de la télécommande pendant au moins deux secondes. Le type de signal courant sélectionné s'affiche alors.

Si nécessaire, pressez les touches     pour sélectionner le type de signal vidéo le mieux adapté au téléviseur. Puis pressez la touche ENTER . Le signal vidéo choisi s'affiche quelques instants.

Au sujet des signaux de sortie

Les choix de sortie et de résolution vidéo sont indiqués ci-dessous.

AUTO → NT480p → NT720p → NT1080i
 PAL576p ← PAL720p ← PAL1080i ← 

Lorsque « AUTO » est sélectionné, l'appareil choisi la résolution maximum en fonction du téléviseur branché.

NTSC (« NT ») ne s'applique que pour les téléviseurs originaires d'Amérique du Nord. PAL est utilisé par la majorité des autres pays mondiaux.

Que votre téléviseur soit au standard PAL ou NTSC, vous pouvez sélectionner le mode de balayage entrelacé INTERLACE (« NTSC » ou « PAL ») ou progressif PROGRESSIVE (« NTSC PROG » ou « PAL PROG »). Le mode progressif PROGRESSIVE présente une qualité d'image supérieure, mais seuls les nouveaux téléviseurs à haute performance peuvent l'accepter.

Toutes les résolutions ne sont pas disponibles via toutes les prises de sortie vidéo.

Vidéo Composantes : NTSC 480p, PAL 756p

S-Vidéo, vidéo composite : NTSC 480i, PAL 576i

Sortie HDMI : toutes les résolutions sont disponibles.

Si vous n'êtes pas sûr de votre choix, consultez votre revendeur agréé Rotel.

Notes concernant le signal de sortie

- L'image peut présenter une certaine distorsion pendant une certaine période de temps après avoir pressé la touche ENTER. Ce n'est pas un défaut de fonctionnement du système.
- Certains téléviseurs haute définition et signaux à balayage progressif ne sont pas compatibles avec cet appareil. Dans ce cas, l'image lue à partir d'un DVD VIDEO peut sembler manquer de naturel. Passez alors en mode de balayage entrelacé INTERLACE.
- Même en cas de débranchement du câble d'alimentation secteur du DVD, le type de signal vidéo choisi reste stocké en mémoire.

Sélectionner les préférences

Voir le chapitre « Réglage des Préférences » plus loin dans ce manuel pour modifier les réglages concernant le choix des langues, les options de réglage de l'image vidéo, et autres options.

Modifier la luminosité de l'afficheur

Pour modifier la luminosité de l'afficheur de la façade, pressez la touche DIMMER (20) de la télécommande. À chaque nouvelle pression sur cette touche, la luminosité de l'afficheur change de la manière suivante :



Lecture d'un DVD ou un CD



Pressez la touche ▲ OPEN/CLOSE (19) (3) de la télécommande pour ouvrir le tiroir de chargement du disque. Placez un disque dans le tiroir, étiquette sur le dessus. Placez les petits disques 8 cm dans le logement central en creux.

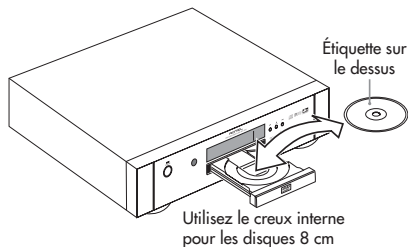

Pressez de nouveau sur cette touche ▲ pour refermer le tiroir. Puis pressez ► PLAY (14) (5). Pour arrêter la lecture du disque, pressez ■ (STOP) (15) (7).

NOTES : Ne tentez pas d'insérer un disque illisible (Voir plus haut le chapitre concernant Les types de disques lisibles.)

Lorsque vous placez un disque dans le tiroir, assurez-vous qu'il est bien dans son logement moulé. Sinon, le disque pourrait être endommagé lors de la fermeture du tiroir, ou bien vous ne pourriez plus ensuite retirer le disque du RDV-1062.

Menu à l'écran (On-Screen)

Après chargement d'un disque DVD VIDEO, SVCD ou Video CD, un menu apparaît normalement à l'écran. Depuis ce menu, vous pouvez sélectionner directement diverses options proposées dans celui-ci.

Pour les DVD VIDEO

- 1 Pressez une ou plusieurs des touches ▲▼◀▶ (5) (24) (6) (23) pour sélectionner l'option désirée.
- 2 Pressez ENTER (7). Le RDV-1062 commence la lecture à partir de l'option sélectionnée.

Vous pouvez également utiliser le clavier numérique de la télécommande pour sélectionner une scène précise. Tapez le numéro de la scène voulue, puis pressez ENTER. Le RDV-1062 démarre la lecture à partir de cette scène.

Sélection d'une plage/chapitre via le clavier numérique



Pressez les touches du clavier numérique (9) pour sélectionner le numéro d'une plage/chapitre. Reportez-vous au paragraphe « Clavier numérique de la télécommande ». Cette méthode peut toutefois ne pas fonctionner avec certains disques.

Lecture des autres types de disques



Une fois le disque chargé dans le tiroir, un menu à l'écran s'affiche. L'exemple illustré ci-dessous est celui du menu apparaissant lorsqu'on insère un disque avec fichiers MP3. Avec un disque JPEG, le mot « File » (fichier) apparaît sur la droite en lieu et place du mot « Track » (plage musicale).

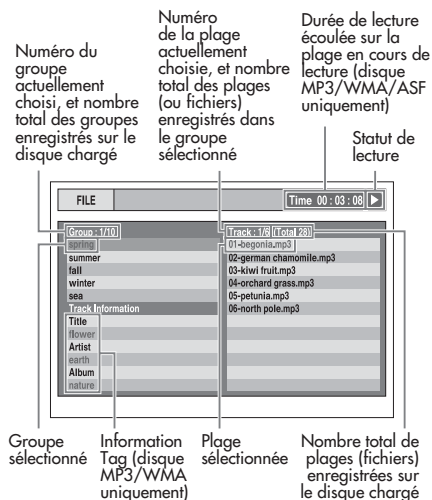

Pressez les touches ▲▼(5) (24) pour sélectionner un Groupe. Puis pressez la touche ► (23) pour vous déplacer vers la liste des plages (fichiers). Utilisez de nouveau les touches ▲▼ pour sélectionner la plage/fichier voulu. Les touches du clavier numérique (9) peuvent également être utilisées pour entrer directement le numéro de cette plage ou de ce fichier. Puis pressez ► (PLAY) (14) ou ENTER (7).

Lorsqu'un disque comportant des images JPEG est chargé, une pression sur la touche ► (PLAY) entraîne le démarrage d'un « diaporama » pour le visionnage des images. Chaque image est alors affichée à l'écran pendant 3 secondes. En pressant la touche ENTER, on n'affiche que l'image sélectionnée.

Icones à l'écran

Pendant la lecture d'un disque, vous pourrez voir des icônes en surimpression sur l'image. Elles ont la signification suivante :

- ▶ Apparaît au début de la lecture.
- ⏸ Apparaît lors d'une mise en pause.
- ⏩ Apparaît au début d'une lecture en accéléré, dans un sens ou dans l'autre.
- ⏪ Apparaît au début d'une lecture au ralenti.
- 📺 Apparaît au début d'une scène enregistrée sous plusieurs angles de prises de vue. (Voir plus loin le chapitre consacré à la Sélection de l'angle d'une scène).
- 🗨 Apparaît au début d'une scène enregistrée dans plusieurs langues disponibles. (Voir plus loin le chapitre consacré au Changement de la piste sonore ou de la langue).

⋮ S'affiche au début d'une scène enregistrée avec plusieurs sous-titres disponibles. (Voir plus loin le chapitre consacré au Changement de la langue des sous-titres).

⊖ Le disque ne peut accepter la commande que vous venez de demander.

Afficheur

Les informations présentes dans l'afficheur changent, suivant le type de disque chargé et le mode de fonctionnement du RDV-1062.

Disque DVD VIDEO/DVD VR

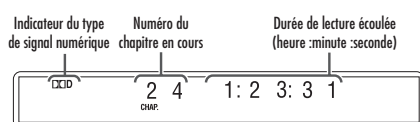

- Pressez la touche DISPLAY **Z** pour voir le numéro du Titre et du Chapitre. Pressez de nouveau cette touche pour revenir au mode d'affichage standard.

Si une liste de programmation de lecture a été effectuée, elle s'affiche :

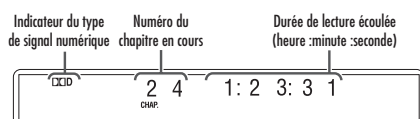

- Pressez la touche DISPLAY **Z** pour voir le numéro du Titre et du Chapitre. Pressez de nouveau cette touche pour revenir au mode d'affichage de la liste programmée.

Disque DVD AUDIO/VCD/SVCD/CD

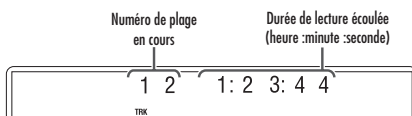

- Lorsqu'un disque DVD Audio est en lecture, une pression sur la touche DISPLAY **Z** affiche le numéro du Groupe et de la Plage en cours de lecture. Pressez de nouveau cette touche pour revenir au mode d'affichage standard.
- Lorsqu'un disque VCD ou SVCD avec fonction PBC est en lecture, l'indication « PBC » s'affiche en lieu et place de la durée écoulée.

Disque MP3/WMA/WAV

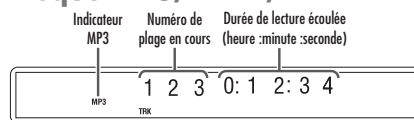

- Pressez la touche DISPLAY **Z** pour voir le numéro du Groupe et de la Plage en lecture. Pressez de nouveau cette touche pour revenir au mode d'affichage standard.
- L'indicateur WMA s'allume lorsqu'un fichier WMA est en cours de lecture. Il n'y a pas d'indicateur WAV.

Disque ASF/MPEG1/MPEG2/DivX

Lorsqu'un disque ASF est en lecture

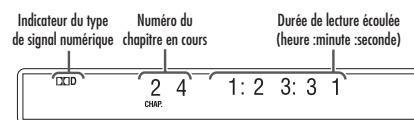

- Pressez la touche DISPLAY **Z** pour voir le numéro du Groupe et de la Plage en lecture. Pressez de nouveau cette touche pour revenir au mode d'affichage standard.

Disque JPEG

Lorsqu'un disque est en lecture

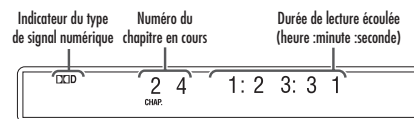

- Pressez la touche DISPLAY **Z** pour voir le numéro du Groupe et du fichier en lecture. Pressez de nouveau cette touche pour revenir au mode d'affichage standard.

Autres fonctions de commande des disques

Mise en pause de la lecture



Pour mettre en pause la lecture en cours, pressez simplement la touche **II** (PAUSE) **31**.

Lecture en vitesse rapide, en avant ou en arrière



Pendant la lecture, pressez les touches **33** **32**. À chaque nouvelle pression sur ces touches, la vitesse de défilement en avant ou en arrière augmente. Pressez la touche **▶** (PLAY) **14** pour revenir à un mode de lecture normal.

Pendant la lecture, pressez et maintenez la pression sur les touches **◀◀** **▶▶** PREVIOUS/NEXT **15** / **17**. La recherche en avant ou en arrière continue tant que vous maintenez la pression sur une de ces touches.

Les vitesses obtenues varient en fonction du type de disque en lecture. De plus, pendant une recherche rapide, le son peut devenir saccadé ou être totalement coupé.

Lecture au ralenti



DVD AUDIO (images animées uniquement)

Un disque étant mis en pause, pressez les touches **◀◀** **▶▶** **33** **32**. À chaque pression sur une de ces touches, la vitesse du ralenti augmente, dans un sens ou dans l'autre. Pressez **II** (PAUSE) **31** pour arrêter cette lecture au ralenti. Ou pressez **▶** (PLAY) **14** pour revenir à la lecture normale.

Aucun son ne peut être entendu pendant une lecture au ralenti. En mode de défilement ralenti inverse, il est normal que l'image soit saccadée. Avec des disques VCD, SVCD ou DVD VR, le ralenti n'est possible que dans le sens de défilement normal de la lecture.

Passer au début ou à la fin d'un morceau



MPEG1 **MPEG2** (images animées uniquement)

Pour passer directement au début ou à la fin d'un morceau (ou d'un chapitre ou d'un fichier), le disque étant en lecture, pressez les touches **◀◀** **▶▶** PREVIOUS/NEXT **15** **17**.

Pendant la lecture d'un disque MP3/WMA/JPEG/ASF, pressez **▶▶** NEXT **17** ou **▼** **Z4** pour lire le fichier suivant, ou pressez **◀◀** PREVIOUS **15** ou **▲** **5** pour lire le fichier précédent.

Cette possibilité peut ne pas fonctionner avec tous les disques.

Répétition instantanée One Touch Replay

DVD VIDEO DVD VR

Lorsqu'un disque est en lecture, pressez la touche REPLAY (13). La lecture reprend alors automatiquement 10 secondes avant la position où elle se trouvait.

Cette fonction ne permet toutefois pas de revenir à la page précédente. Elle peut ne pas fonctionner avec tous les disques.

Déplacement par intervalles de 5 minutes

MPEG1 MPEG2

Avec le type de disques indiqué ci-dessus, vous pouvez avancer ou reculer dans la lecture par intervalles d'environ 5 minutes. Pendant la lecture du disque, pressez les touches ◀▶ (6) (Z3).

Ces intervalles sont automatiquement assignés par rapport au début du fichier en lecture. Vous ne pouvez pas ainsi repasser au fichier/scène précédent ou suivant celui en lecture. Cette possibilité peut ne pas fonctionner avec tous les disques.

Lecture image par image

DVD VIDEO DVD VR VCD SVCD ASF MPEG1 MPEG2

DVD AUDIO (images animées uniquement)

La lecture du disque étant mise en pause, pressez II (PAUSE) (31) plusieurs fois de suite. À chaque nouvelle pression sur II (PAUSE), la lecture passe sur l'image (fixe) suivante.

Reprendre la lecture

Lorsque la lecture a été arrêtée après que la lecture d'une sélection ait été déjà commencée, vous pouvez reprendre automatiquement la lecture là où elle a été arrêtée.

NOTE : Cette fonction appelée Resume doit être activée au préalable pour fonctionner. Aller dans le paragraphe « Menu Préférences/sous-menu Autres » de ce manuel pour ce faire. Vous pourrez aussi désactiver totalement cette fonction si vous le préférez.

Pendant la lecture d'un disque, pressez ■ STOP (15) une seule fois. Pressez ► PLAY (14) pour reprendre la lecture là où vous venez de l'arrêter. Si vous pressez ■ STOP deux fois de suite, l'indication « RESUME » disparaît de l'afficheur et l'endroit où la lecture vient de s'arrêter est effacé de la mémoire de l'appareil.

- La position de reprise de la lecture peut être très légèrement différente de l'endroit où elle a été arrêtée.
- Cette position est conservée en mémoire même si l'on éteint le RDV-1062.
- Cette fonction est désactivée en mode de lecture programmée ou aléatoire.
- Les choix de langue, de sous-titres et d'angle de vue sont parallèlement mis en mémoire en même temps que la position d'arrêt de lecture.
- Cette position est effacée si l'on ouvre le tiroir de chargement du disque.

Autres fonctions de lecture

NOTE : certaines fonctions disponibles dépendant également de la résolution vidéo choisie

Sélection d'une plage sur le menu à l'écran

DVD VIDEO DVD AUDIO VCD SVCD (fonction PBC désactivée)

Pressez la touche MENU (22) ou TOP MENU (4) pour afficher le menu à l'écran. Note : avec un disque DVD Audio, seule la touche TOP MENU doit être utilisée. Tous les disques ne proposent pas de menu à l'écran.

Pressez les touches Curseur ▲▼◀▶ (5) (Z4) (6) (Z3) pour sélectionner une plage précise d'un DVD Vidéo ou Audio. Ou utilisez le clavier numérique (9) de la télécommande pour entrer directement son numéro.

Si le menu à l'écran possède plus d'une page, pressez ►► NEXT (17) ou ◀◀ PREVIOUS (15) pour changer éventuellement de page. Note : cela ne s'applique qu'aux disques VCD et SVCD.

Une fois la plage ou scène voulue sélectionnée, pressez la touche ENTER (7). Sur certains disques, la lecture peut démarrer sans avoir à presser la touche ENTER.

DVD VR

Pressez la touche TOP MENU (4) pour afficher le programme original ou pressez la touche MENU (22) pour afficher la liste de lecture. Note : tous les disques ne possèdent pas forcément de liste de lecture.

Programme original

ORIGINAL PROGRAM				
No	Date	Ch	Time	Title
1	12/03/04	L 1	12:15	La fleur
2	12/09/04	L 1	23:05	The last struggle
3	12/18/04	L 1	38:17	free flyer
4	12/20/04	L 1	07:47	BOOM!
5	12/25/04	L 1	19:38	Mr. Lawrence
6	12/28/04	L 1	14:20	Satisfy U

Nom du titre
Position temporelle de début de l'enregistrement
Information sur le canal
Date d'enregistrement

Liste de lecture

PLAY LIST				
No	Date	Chap	Length	Title
1	12/03/04	2	0:23:24	Nebula G.
2	12/15/04	4	1:04:39	CDJ
3	12/24/04	13	0:41:26	Secret Garden
4	12/27/04	17	0:09:08	S. Walker

Enregistrement
Durée totale de lecture du titre
Nombre de chapitres inclus dans le titre

Pressez les touches ▲▼ (5) (Z4) pour choisir le titre voulu. Puis pressez ENTER (7).

Lorsque vous sélectionnez le programme original en utilisant la touche TOP MENU, la lecture démarre sur le titre sélectionné, puis continue sur les suivants. Lorsque vous sélectionnez la liste de lecture en pressant la touche MENU, seul le titre sélectionné sera lu.

Lecture programmée

DVD VIDEO DVD AUDIO VCD SVCD CD MP3 WMA

Vous pouvez programmer jusqu'à 99 plages ou chapitres à lire dans un ordre spécifique. La même plage ou le même chapitre peut être programmé plusieurs fois.

Le disque étant à l'arrêt, pressez la touche P.MODE (30). L'indication « PROGRAM » apparaît dans l'afficheur.

Pressez les touches du clavier numérique (9) pour programmer votre sélection. Voir le paragraphe « Clavier numérique de la télécommande ».

Pour la programmation d'un DVD Vidéo :

- Choisissez le numéro de titre, puis le numéro du chapitre.

Pour la programmation d'un disque DVD AUDIO/MP3/WMA :

- Choisissez le numéro de plage.

Pour la programmation d'un disque VCD/SVCD/CD :

- Choisissez le numéro de plage. Quand vous aurez terminé votre programmation, la durée totale de celle-ci sera affichée.

Exemple :

Menu à l'écran pour la programmation d'un DVD Vidéo.



- Si vous tentez de programmer plus de 99 chapitres ou plages, l'indication « MEMORY FULL » (mémoire pleine) apparaît dans l'afficheur.
- Si vous programmez des sélections à partir d'un CD, VCD ou SVCD et que la durée de cette programmation, excède 9 heures 59 minutes et 59 secondes, l'indication « --:-- » apparaît dans l'afficheur.

NOTE : Sur un disque DVD Vidéo, DVD Audio, MP3, WMA : si vous pressez ENTER à la place d'un numéro de plage/chapitre spécifique, « ALL » (tout) apparaît dans l'afficheur, et toutes les plages ou chapitres du groupe/titre sélectionné seront programmés en une seule fois.

Lorsque la programmation est terminée : pressez la touche de lecture ► (PLAY) 14 pour démarrer la lecture de la programmation ainsi réalisée.

Pour revenir au mode de lecture normal : après avoir arrêté la lecture du disque, pressez la touche P.MODE 30 plusieurs fois jusqu'à ce que l'inscription « PRG » disparaisse de l'afficheur et que le menu à l'écran s'affiche.

Pour effacer le contenu d'une programmation :

- Pressez et maintenez la pression sur la touche CANCEL 27 jusqu'à ce que l'inscription « ALL CLEAR ! » (tout effacé !) apparaisse dans l'afficheur, pendant que l'écran de programmation est affiché sur l'écran du téléviseur (si la touche CANCEL est furtivement pressée, la programmation est effacée sélection par sélection).
- Ouvrez le tiroir du disque.
- Éteignez l'appareil.

Lecture en mode aléatoire



Le disque étant à l'arrêt, pressez la touche P.MODE 30 plusieurs fois jusqu'à ce que l'inscription « RND » apparaisse dans l'afficheur. Le mot « RANDOM » (aléatoire) est également affiché sur l'écran du téléviseur.

Pressez la touche ► (PLAY) 14. Pendant la lecture en mode aléatoire, la même plage ou le même chapitre ne peuvent être lus deux fois de suite, même si l'on presse la touche ◀◀ (PREVIOUS) 15. (La lecture recommence alors au début de la plage ou du chapitre en cours de lecture).

Pour revenir au mode de lecture normal : après avoir arrêté la lecture du disque, pressez la touche P.MODE 30 plusieurs fois jusqu'à ce que l'inscription « RND » disparaisse de l'afficheur et que le menu à l'écran s'affiche.

Les opérations suivantes annulent également une lecture en mode aléatoire :

- Ouvrir le tiroir du disque.
- Éteindre l'appareil.

NOTE : La fonction de lecture en mode aléatoire n'est pas possible avec certains disques DVD VIDEO.

Lecture en mode de répétition



Pressez la touche REPEAT 3. À chaque pression sur cette touche REPEAT, le mode de répétition change suivant le tableau suivant.

Affichage sur l'écran	Indication dans l'afficheur de façade	Mode de répétition actif
TITLE	↺ ALL REPEAT TITLE	Répétition du titre en cours
ALL ou REPEAT ALL	↺ ALL REPEAT ALL	Répétition du disque en entier ^{*1}
GROUP ^{*2} ou REPEAT GROUP	GR ↺ REPEAT GROUP ^{*2}	Répétition du groupe en cours ^{*3}
CHAP ^{*4}	↺ REPEAT CHAP ^{*4}	Répétition du chapitre en cours
TRACK ^{*4} ou REPEAT TRACK	↺ REPEAT TRACK ^{*4}	Répétition de la plage en cours
OFF ou aucun affichage	REPEAT OFF	Pas de répétition

- *1 Répète tout le programme pendant une programmation de lecture.
- *2 Pour un DVD VR, « PG » s'affiche durant la lecture d'une programmation, et « PL » pendant la lecture d'une liste de lecture.
- *3 Repère le programme original en cours ou la liste en cours de lecture sur un DVD VR.
- *4 « STEP » s'affiche durant la lecture d'un programme ou en mode aléatoire.

Les modes de répétition peuvent également être sélectionnés à partir de la barre du menu (Voir le paragraphe « Répétition A-B ».)

Le mode de répétition est automatiquement annulé si un fichier ne peut être répété.

Répétition A-B



Vous pouvez ne répéter qu'une portion spécifique d'une sélection établie en en fixant le point de départ (A) et le point de fin (B).

Un disque étant en lecture, pressez la touche ON SCREEN 25. La barre des menus apparaît sur l'écran du téléviseur.





Pressez les touches ◀▶ 5 23 pour sélectionner OFF. Puis pressez la touche ENTER 7.

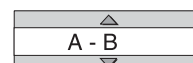

Pressez les touches ▲▼ 5 24 pour afficher la fenêtre suivante :



Les autres modes de répétition peuvent être sélectionnés à cette étape. Pour les autres modes de répétition, lire le paragraphe précédent « Lecture en mode de répétition ».

Pressez ENTER **7** au début de la partie que vous souhaitez répéter (point A). L'icône de répétition  apparaît.

Pressez ENTER **7** à la fin de la partie que vous souhaitez répéter (point B). L'icône de répétition  apparaît dans l'afficheur du lecteur de DVD et la portion comprise entre les points A et B est lue indéfiniment.

Pour annuler une lecture avec répétition A-B : Pressez la touche ■ (STOP). Sélectionnez  et pressez ENTER **7** deux fois de suite. (Sélectionner .)

NOTE :

- Vous ne pouvez utiliser la répétition A-B qu'au sein d'un même titre ou d'une même plage.
- Vous ne pouvez utiliser la répétition A-B qu'au sein de la même plage ou du même titre d'un disque.
- Vous ne pouvez pas utiliser la répétition A-B pendant une lecture programmée, une lecture en mode aléatoire ou une lecture en mode de répétition différent.
- Vous ne pouvez pas utiliser la répétition A-B avec certains DVD VIDEO.

Autres fonctions

Sélection de la langue des sous-titres (SUBTITLE)



DVD AUDIO (images animées uniquement)

Ce paragraphe indique comment afficher les sous-titres avec un disque DVD Vidéo. La plupart des autres disques fonctionneront de la même manière.

Pendant la lecture d'un disque proposant des sous-titres, pressez la touche SUBTITLE **10**. Une fenêtre de sélection des sous-titres s'affiche sur l'écran.

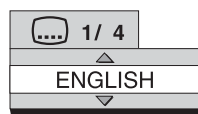

À chaque pression sur cette touche, la fenêtre correspondante apparaît ou disparaît.

Pressez les touches ▲▼ **5** **24** pour sélectionner les sous-titres désirés. Puis pressez la touche ENTER **7**. Les sous-titres affichés changent quelques secondes après la pression sur ENTER.

Les sous-titres peuvent également être modifiés à partir de la barre du menu. Voir le chapitre « Menu et barre des menus », plus loin dans ce manuel.

Pour le choix d'un langage codé comme « AA », reportez-vous au tableau des langues.

Modifier la langue ou la piste sonore (AUDIO)



Pendant la lecture d'un disque proposant plusieurs langues, pressez la touche AUDIO **25**. La fenêtre de sélection Audio apparaît sur l'écran du téléviseur.

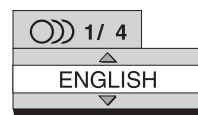

À chaque pression sur cette touche, la fenêtre correspondante apparaît ou disparaît.

Pressez les touches ▲▼ **5** **24** pour sélectionner la piste audio désirée. Puis pressez la touche ENTER **7**. La langue peut également être modifiée à partir de la barre du menu. Voir le chapitre « Menu et barre des menus », plus loin dans ce manuel.

Pour le choix d'un langage codé comme « AA », reportez-vous au tableau des langues.

Si les indications « ST », « L » et « R » sont affichées en lecture d'un disque VCD, SVCD ou DVD VR, elles signifient respectivement pistes « Stéréo », « Gauche » et « Droite ».

Sélection de l'angle de prise de vue (ANGLE)

DVD VIDEO, DVD AUDIO (images animées uniquement)

Pendant la lecture d'un disque proposant plusieurs angles de prise de vue, pressez la touche ANGLE **11**. La fenêtre de sélection Angle apparaît sur l'écran du téléviseur.

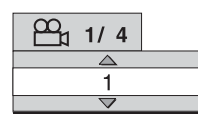

À chaque pression sur la touche ANGLE, l'angle de prise de vue change. Cet angle peut également être modifié en pressant les touches ▲▼ **5** **24**. Puis pressez la touche ENTER **7**. L'angle choisi change quelques secondes après la pression sur ENTER.

L'angle de prise de vue peut également être modifié à partir de la barre du menu. Voir le chapitre « Menu et barre des menus », plus loin dans ce manuel.

Agrandissement de l'image (zoom)



DVD AUDIO (images animées uniquement)

Pendant la lecture ou en mode Pause, pressez la touche ZOOM **29**. Chaque nouvelle pression sur la touche ZOOM modifie le rapport d'agrandissement.

Lorsque l'image est agrandie, il y a des portions de celle-ci que vous ne pouvez plus voir. Utilisez alors les touches ▲▼◀▶ **5** **24** **6** **23** pour déplacer la position de la portion zoomée.

Pour revenir à une lecture normale, pressez la touche ZOOM jusqu'à ce que l'inscription « ZOOM OFF » apparaisse sur l'écran.

Pour un disque JPEG, vous ne pouvez pas utiliser cette fonction Zoom pendant un diaporama (défilement continu des images). Pendant la lecture d'un disque ASF, les touches du curseur vous permettent également de vous déplacer dans la partie visible de l'image.

Réglage de la qualité de l'image (VFP)



Pendant la lecture ou la mise en pause d'un disque, pressez la touche VFP **28** (Video Fine Processor). La fenêtre de sélection VFP apparaît sur l'écran du téléviseur.

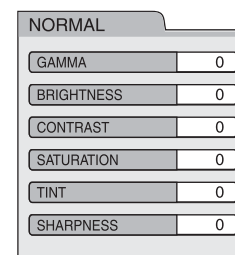

Le « GAMMA » permet de modifier la neutralité des couleurs entre le blanc et le noir. Ces deux valeurs extrêmes ne changent pas.

Le « SHARPNESS », ou NETTETÉ, permet d'accroître la netteté des contours sur l'image.

Pressez les touches ◀▶ (5) (23) pour sélectionner le mode VFP. « NORMAL » correspond à l'utilisation standard. « CINEMA » est plus adapté aux pièces sombres. Une fois le réglage donnant le plus satisfaction choisi, pressez sur la touche ENTER (7).

Les options « USER 1 » et « USER 2 » vous permettent d'effectuer des réglages détaillés par rapport aux différents paramètres du menu. Pressez les touches ▲▼ (5) (24) pour choisir un paramètre à modifier, puis pressez la touche ENTER (7).

Exemple de réglage dans ce menu :



Utilisez les touches ▲▼ de nouveau pour changer la valeur du paramètre choisi. Pressez ENTER pour accepter cette modification.

Pour choisir les autres paramètres, utilisez encore les touches ▲▼ sélectionner le nouveau réglage, et répétez le processus décrit ci-dessus. Lorsque vous avez effectué tous les réglages, pressez la touche VFP pour sauvegarder les nouveaux réglages. Si aucun réglage n'est effectué pendant plusieurs secondes, les derniers réglages en cours sont automatiquement sauvegardés.

Affichage d'images fixes (BSP)

La plupart des disques DVD Audio proposent des images fixes appelées B.S.P (pour Browsable Still Pictures, ou images fixes défilantes) qui peuvent être regardées comme si on tournait les pages d'un livre. Vous pouvez utiliser cette fonction lorsque l'indicateur BSP (F) est allumé dans l'afficheur.

Pendant la lecture d'un disque, pressez la touche PAGE (12). A chaque nouvelle pression sur cette touche, l'image affichée change. Vous pouvez aussi pour ce faire utiliser les touches ▲▼ (5) (24)

Exemple de menu de Sélection BSP :

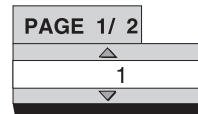

Pressez ENTER (7). La photo changera automatiquement au bout de quelques secondes si la touche ENTER n'est pas pressée.

Cette fonction peut également être modifiée à partir de la barre du menu. Voir le chapitre « Menu et barre des menus », plus loin dans ce manuel.

Menu et barre des menus (Status Bar)

Pour afficher la barre des menus



Un disque étant en lecture, pressez la touche ON SCREEN (25) deux fois de suite. « ON SCREEN » apparaît alors dans l'afficheur. Les barres du statut actuel de fonctionnement et du menu apparaissent sur l'écran du téléviseur.

Exemple des barres menu/statut avec un DVD Vidéo :



Pressez les touches ◀▶ (5) (23) pour sélectionner l'icône du paramètre que vous désirez changer. Pressez ENTER (7). La fonction couramment sélectionnée est illustrée en bleu. Reportez-vous aux fonctions de la barre du menu pour avoir toutes les informations correspondant aux fonctions que l'on peut ainsi modifier. Pour faire disparaître la barre de menu, appuyez de nouveau sur la touche ON SCREEN.

Fonction de la barre des menus

TIME Sélection du mode de durée affiché – modifie le mode de durée affiché dans la fenêtre et la barre des informations. Chaque nouvelle pression sur la touche ENTER (7) modifie cette indication de durée selon les indications suivantes :

DVD VIDEO/DVD AUDIO (pendant leur lecture)

TOTAL : Durée écoulée du titre/groupe en cours de lecture
T.REM : Durée restante du titre/groupe en cours de lecture
TIME : Durée écoulée du chapitre/plage en cours de lecture
REM : Durée restante du chapitre/plage en cours de lecture

DVD VR (pendant leur lecture)

TOTAL : Durée écoulée du titre/groupe en cours de lecture
T.REM : Durée restante du titre/groupe en cours de lecture

CD (pendant leur lecture)/VCD/ SVCD

TIME : Durée écoulée de la plage en cours de lecture
REM : Durée restante de la plage en cours de lecture
TOTAL : Durée écoulée sur tout le disque
T.REM : Durée restante sur tout le disque

Mode de répétition – Voir le chapitre concernant les différents modes de répétition, déjà traité dans ce manuel.

Recherche par valeur temporelle (Time Search) – Voir le chapitre concernant la recherche par mode temporel, juste ci-dessous dans ce manuel.

Recherche par chapitre (DVD VIDEO/DVD VR) / Recherche par plage (DVD AUDIO) – Sélectionner un chapitre/plage. Pressez les touches du clavier numérique (9) pour entrer ce numéro de chapitre/plage, puis pressez ENTER (7).

Exemples : 5: (5)
24: (2) → (4)

Langue audio/piste audio (DVD VIDEO/DVD AUDIO/VCD/SVCD) – Voir le paragraphe « Sélection d'une langue », déjà traité dans ce manuel.

Sous-titres (Subtitle) (DVD VIDEO/DVD VR/SVCD) – Voir le paragraphe « Sélection des sous-titres », déjà traité dans ce manuel.

Angle de prise de vue (DVD VIDEO/DVD AUDIO) – Voir le paragraphe « Sélection de l'angle de prise de vue », déjà traité dans ce manuel.

PAGE -/- **Changement de page** (DVD AUDIO) – Permet de changer l’affichage des images fixes enregistrées sur un DVD AUDIO. Voir le paragraphe « Affichage d’images fixes », déjà traité dans ce manuel.

Informations données par la barre du statut

DVD Vidéo/DVD Audio/DVD VR (la barre du statut d’un DVD Vidéo est illustrée dans l’exemple ci-dessous)

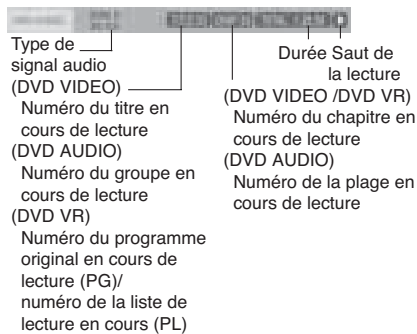

VCD/SVCD/CD/ASF/MPEG1/MPEG2 (la barre du statut d’un CD est illustrée dans l’exemple ci-dessous)

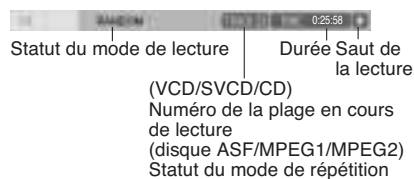

Recherche par mode temporel (Time)

Un disque étant en cours de lecture, pressez deux fois de suite la touche ON SCREEN **Z5**. La barre du menu apparaît. Pressez **◀▶** **6** **Z3** pour sélectionner l’icône **⌚**. Pressez la touche ENTER **7**. Entrez ensuite la valeur temporelle désirée via les touches du clavier numérique **9**.

Exemple : Vous désirez regarder un DVD Vidéo à partir de la valeur temporelle (0 heure) 23 minutes 45 secondes ; pressez les touches suivantes dans le bon ordre indiqué : **0** → **2** → **3** → **4** → **5**

Vous pouvez sauter le réglage des minutes et des secondes. Si vous pressez une mauvaise touche sur le clavier numérique, pressez **◀** **6** pour effacer cette dernière mauvaise entrée puis rentrer le chiffre correct.

Une fois tous les chiffres correctement entrés, pressez la touche ENTER **7**. Pour faire disparaître la barre du menu, pressez de nouveau sur la touche ON SCREEN.

- Cette fonction ne peut être utilisée sur un DVD Vidéo ne comportant aucune indication de durée.
- Cette fonction ne peut être utilisée pendant une lecture en mode programmé ou aléatoire.
- Sur un CD, vous pouvez utiliser cette fonction à n’importe quel moment.
- Sur un VCD ou SVCD, vous pouvez utiliser cette fonction pendant la lecture sans la fonction PBC.
- La recherche par mode temporel, dans un DVD Vidéo, se fait à partir du titre sélectionné. Pour un DVD Audio, elle se fait à partir du début de la plage en cours de lecture.
- La recherche par mode temporel avec un VCD, SVCD ou CD obéit aux règles suivantes :
Quand le disque est à l’arrêt, la recherche se fait depuis le début du disque.
Quand le disque est en lecture, la recherche se fait depuis le début de la plage en cours de lecture.

Réglage des préférences

Les réglages initiaux du lecteur de DVD peuvent être modifiés dans les écrans ce menu Préférences.

NOTE : sur les écrans larges, il se peut que le haut et le bas de ce menu Préférences ne parviennent pas à s’afficher complètement. Il peut alors être nécessaire de régler la taille de l’image du téléviseur.

Le disque étant à l’arrêt, ou aucun disque n’étant chargé dans le tiroir, pressez la touche SETUP **6**. L’écran suivant s’affiche sur l’écran du téléviseur.

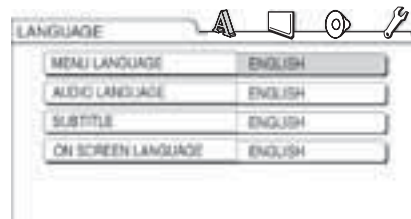

C’est la même procédure qui est utilisée pour modifier les réglages de tous les paramètres. Utilisez les touches **◀▶** **6** **Z3** pour mettre en surbrillance une des icônes présentes en haut de l’écran. Utilisez ensuite les touches **▲▼** **5** **Z4** pour mettre en surbrillance le paramètre que vous désirez modifier. Puis pressez la touche ENTER **7**.

Un menu déroulant apparaît. Pressez les touches **▲▼** **5** **Z4** pour sélectionner l’option voulue de ce paramètre, puis pressez ENTER pour régler l’option choisie.

NOTE : Les réglages initiaux des menus Préférences sont indiqués **en gras et en italique**.

Menu Langue

Tous les choix suivants sont disponibles dans ce Menu Langue.

Menu Langue – Permet de sélectionner la langue dans laquelle s’afficheront les différents menus des disques DVD VIDÉO.
Langue audio – Permet de sélectionner la langue de la piste sonore disponible choisie de préférence (langue des dialogues) pour les disques DVD VIDEO.

Langue des sous-titres – Permet de sélectionner la langue des sous-titres disponibles, choisie de préférence pour les disques DVD VIDÉO.

Langue des menus affichés « On Screen » – Permet de choisir la langue dans laquelle s’affichent les menus des Préférences.

Menu Image

Ce menu permet de régler les différents réglages concernant l’image.

Type de moniteur

16 :9 Normal (écran large) et 16 :9 AUTO (écran large) – Pour les téléviseurs classiques à écran large 16/9.

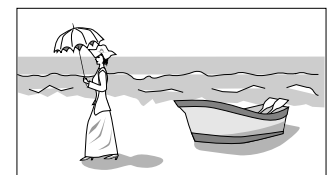

4 : 3 LB (conversion dite « LetterBox ») ou 4 : 3 Multi LB – Pour les téléviseurs au format classique 4/3. Dans ce cas-là, un film au format 16/9 sera projeté sur l'écran avec deux bandes noires supérieure et inférieure.

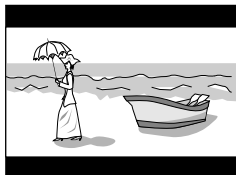

4 : 3 PS (conversion dite « Pan Scan ») / 4 : 3 Multi PS (Pan Scan) – Pour les téléviseurs au format classique 4/3. Dans ce cas-là, un film au format 16/9 voit ses deux bords gauche et droit tronqués et masqués ; si le disque n'est pas compatible avec le Pan Scan, l'image s'affiche au format Letterbox.

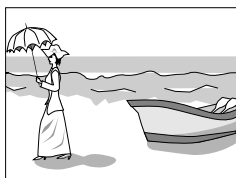

NOTE : Si vous utilisez un téléviseur compatible avec des signaux vidéo multiples, choisissez l'option « 16 : 9 Multi », « 4 : 3 Multi LB » ou « 4 : 3 Multi PS ».

Source image

Permet de choisir l'option la mieux adaptée à la source vidéo regardée

Auto – Le type de source vidéo est automatiquement sélectionné (vidéo ou film).

Film – Sélectionnez cette option pour regarder les films ou vidéos enregistrés avec un balayage progressif.

Vidéo – Pour regarder une vidéo normale.

Économiseur d'écran

Vous pouvez activer (réglage par défaut) ou désactiver la protection d'écran. (Celle-ci s'active dès qu'une image fixe reste affichée plus de 5 minutes).

Type de fichier

Sélectionne l'option la mieux adaptée au type de fichier.

Audio – Pour les fichiers MP3 et WMA.

Image fixe – Pour les fichiers JPEG.

Vidéo – Pour les fichiers ASF/MPEG1/MPEG2.

Couleur HDMI DVI

Peut être réglé sur « ENHANCE » (amélioré) ou « STANDARD ». La position par défaut est « ENHANCE ».

HDMI OUT

Vous pouvez choisir entre « AUTO » et « RGB » (rouge-vert-bleu). La position par défaut est « AUTO », qui sélectionne automatiquement la meilleure définition possible en fonction du téléviseur branché.

Menu AUDIO

Sortie audio numérique

Lorsque vous reliez une sortie numérique audio à un appareil externe doté d'une entrée numérique, vous devez régler ce paramètre avec exactitude. Voir « Tableau de fonctionnement de sorties numériques » pour comprendre la relation entre ce réglage et les signaux de sortie.

PCM seul – Pour le branchement sur une entrée numérique traitant le format linéaire PCM.

Dolby Digital/PCM – Pour utiliser l'entrée numérique d'un processeur Dolby Digital, ou d'un préampli ou ampli ou ampli-tuner équipé d'un décodeur Dolby Digital intégré.

Stream/PCM – Pour utiliser l'entrée numérique d'un processeur Dolby Digital, DTS.

Mixage Down Mix

Permet de choisir le signal le mieux adapté à l'équipement de reproduction audio relié à la prise DIGITAL OUT du lecteur. Réglez ce paramètre « DOWN MIX » uniquement quand l'option « DIGITAL AUDIO OUTPUT » (sortie numérique audio) est réglée sur « PCM ONLY » (PCM seul).

Dolby Surround – Pour un appareil avec décodeur Dolby Pro Logic intégré.

Stereo – Pour un équipement stéréo classique.

Compression dynamique

Ce réglage permet de corriger les écarts entre les sons les plus forts et les sons les plus faibles, lorsqu'on écoute à faible volume sonore (actif uniquement avec un DVD Vidéo enregistré en Dolby Digital).

Auto – La fonction de compression automatique D. RANGE COMPRESSION est activée lorsque nécessaire.

On – La fonction de compression D. RANGE COMPRESSION est toujours activée

HDMI Audio Out (sortie audio sur prise HDMI)

Choisissez entre « ON » ou « OFF », le réglage par défaut étant « ON ». Dans ce cas, le signal audio est bien transmis via la prise HDMI, en plus du signal vidéo correspondant.

Menu Autres

Resume (Reprise)

Choisissez On ou OFF.

Guide à l'écran (On Screen Guide)

Choisissez On ou OFF.

Menu d'enregistrement DivX

Cet appareil possède son propre Code d'enregistrement pour la lecture de fichiers DivX. Vous pouvez confirmer le code de votre appareil. Une fois que vous aurez lu un disque créé en utilisant le Code d'Enregistrement, celui-ci sera remplacé par un autre, totalement nouveau, pour assurer la protection contre la copie.

Entretien du RDV-1062

Nettoyage de l'appareil et du tiroir

Nettoyez le coffret de l'appareil et son tiroir de chargement en les époussetant doucement avec un chiffon doux à peine humidifié par une petite dose de détergent doux dilué dans l'eau. Ne jamais utiliser de benzène, de diluant ou tout autre solvant organique, y compris les désinfectants. Cela peut entraîner la déformation et/ou la décoloration de certaines parties de l'appareil.

Condensation

Dans certains cas, la condensation (des petites gouttelettes d'eau) peut se produire sur la lentille optique de lecture des disques, empêchant le RDV-1062 de fonctionner correctement. Cela peut survenir si :

- Le RDV-1062 a été rapidement déplacé d'une pièce très froide vers une pièce très chaude.
- Le RDV-1062 est dans une pièce froide dont le système de chauffage vient d'être déclenché.
- Le RDV-1062 se trouve dans une atmosphère chargée de vapeur d'eau.

Dans tous ces cas particuliers, allumez l'appareil 1 ou 2 heures avant de l'utiliser effectivement.

Verrouillage du tiroir

Vous pouvez verrouiller le tiroir afin d'éviter l'éjection d'un disque préalablement chargé.

Le RDV-1062 étant éteint, pressez et maintenez la pression sur la touche ■ STOP **15** tout en pressant la touche OPEN/CLOSE **19**. L'inscription « LOCKED » (Verrouillé) apparaît dans l'afficheur. Recommencez exactement la même manœuvre pour déverrouiller le tiroir. L'inscription « UNLOCKED » (Déverrouillé) apparaît cette fois dans l'afficheur.

Structure des disques

DVD VIDEO/DVD VR

Un disque **DVD Vidéo** est constitué de « titres », chacun de ces titres pouvant se décomposer en « chapitres ».

Un disque **DVD VR** consiste en plusieurs « programmes originaux » ou « listes de lecture (play lists) », et chaque programme original/liste de lecture peut se décomposer en « Chapitres ».

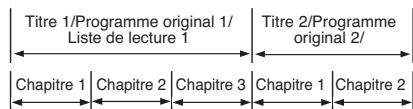

DVD AUDIO

Un **DVD Audio** contient plusieurs « groupes », chaque groupe étant généralement divisé en « plages » (ou pistes, Tracks en anglais).



VCD/SVCD/CD

Un disque VCD, SVCD ou CD Audio contient des « plages » ou pistes (tracks). En général, chacune de ces plages possède son propre numéro. (Sur certains disques, il peut y avoir également une division supérieure en Index).



Disques MP3/WMA/JPEG/ASF/MPEG1/MPEG2

Sur un disque MP3/WMA/JPEG/ASF/MPEG1/MPEG2, chaque élément est enregistré comme une plage ou un fichier. Ces plages/fichiers peuvent être regroupés dans des dossiers (folders). Ces dossiers peuvent également inclure d'autres dossiers, créant ainsi une arborescence hiérarchique de fichiers.

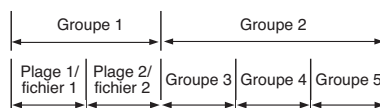

Ce système simplifie la construction hiérarchique des disques et permet de réunir les dossiers en « groupes ». Ce système permet également de reconnaître jusqu'à 4 000 plages/fichiers sur un même disque. De plus, ce principe permet de stocker jusqu'à 150 plages/fichiers par groupe, et jusqu'à 99 groupes sur un disque. Cependant, ce principe ignore les plages/fichiers portant un numéro supérieur à 150, et un groupe portant un numéro supérieur à 99 ; ceux-ci ne pourront donc être lus.

- S'il existe tout autre type de fichier qu'un fichier MP3/WMA/JPEG/ASF/MPEG1/MPEG2 dans un dossier, ce ou ces fichiers seront tout de même pris en compte dans le nombre total de plages/fichiers présents dans le dossier.

Information complémentaire sur les disques

Au sujet des disques MP3/WMA/JPEG/ASF/MPEG1/MPEG2

Disques et fichiers MP3/WMA/JPEG/ASF/MPEG1/MPEG2 lisibles

- Les CD enregistrés sous le format « packet write » (UDF format) ne sont pas lisibles.
- Les fichiers portant le suffixe (extension) « .mp3 », « .wma », « .jpg », « .jpeg », « .asf », « .avi », « .mpg » ou « .mpeg » (majuscules et minuscules acceptées) sont lisibles.

Notes sur les disques et fichiers MP3/WMA/JPEG/ASF

- Un disque peut ne pas être lu, ou son démarrage en lecture peut prendre un temps plus ou moins long, en fonction de ses conditions d'enregistrement ou de ses propriétés.
- Le temps nécessaire pour la lecture des informations contenues sur un disque varie suivant le nombre de groupes ou plages (fichiers) enregistrés sur ce disque.
- Si un caractère autre que ceux utilisés dans l'alphabet anglais est utilisé dans le nom d'un fichier MP3/WMA/JPEG/ASF, le nom de la plage/fichier peut ne pas s'afficher correctement.

- L'ordre des plages/groupe affiché sur l'écran MP3/WMA, ou l'ordre des fichiers/groupe affiché sur l'écran de contrôle JPEG peut être différent de celui des fichiers/dossiers affiché sur l'écran d'un moniteur d'ordinateur.
- Un disque commercial MP3/WMA peut être lu dans un ordre différent de celui des plages listées sur une étiquette fournie avec ce disque.
- Le démarrage en lecture d'un disque MP3/WMA/JPEG/ASF peut prendre un temps assez long. Le temps écoulé ne sera pas affiché avant le démarrage effectif de la lecture. Le temps écoulé peut aussi ne pas s'afficher correctement.
- Pour les fichiers MP3/WMA, une fréquence d'échantillonnage de 44,1 kHz et un taux de transfert de 128 kbps sont recommandés.
- Ce système ne peut lire que les fichiers JPEG standard, ce qui exclut par exemple les fichiers JPEG monochromes.
- Ce système peut lire les données JPEG prises avec un appareil de photo numérique conforme au standard DCF (Design Rule for Camera File System) (Quand par exemple une fonction de l'appareil photo entraîne la rotation automatique de l'image, de manière non conforme avec le standard DCF, l'image ne pourra s'afficher).
- Si les données ont été traitées, éditées et restaurées via un logiciel informatique de traitement d'image, les données peuvent ne plus s'afficher.
- Ce système ne peut lire les animations de type MOTION2 JPEG, ou les images fixes non JPEG (TIFF, etc.), ou les images accompagnées d'un son.
- La résolution de 640 x 480 pixels est recommandée pour les fichiers JPEG. Si l'image a été enregistrée à une résolution supérieure à 540 x 480 pixels, son affichage peut prendre un certain temps. Une image d'une résolution supérieure à 8 192 x 7 680 pixels ne peut pas être affichée.
- Le système accepte les fichiers ASF enregistrés avec un taux de transfert maximum de 384 kbps et un codec audio G.276.
- La taille maximum d'une image en lecture est de 352 x 288 pixels (CIF).

Notes sur les disques et fichiers MPEG1/MPEG2

- La structure du flux enregistré sur les disques et fichiers MPEG1/MPEG2 doit être conforme au système/programme de flux MPEG.
- Des valeurs de 720 x 576 pixels (25 i/s)/720 x 480 pixels (30 i/s) sont recommandées comme résolution la plus élevée.
- Le système supporte également les résolutions des 352 x 576/480 x 576/352 x 288 pixels (25 i/s) et 352 x 480/480 x 480/352 x 240 pixels (30 i/s).

- Les profil et niveau utilisés doivent être de type MP@ML (Main Profile at Main Level)/SP@ML (Simple Profile at Main Level)/MP@LL (Main Profile at Low Level).
- Le flux audio doit être conforme aux normes MPEG1 Audio Layer-2 ou MPEG2 Audio Layer-2.

Remarque concernant la lecture des disques DualDisc :

La face non-DVD d'un disque « DualDisc » n'est pas conforme au standard « Compact Disc Digital Audio ». Pour cette raison, nous ne recommandons pas la lecture de la face non-DVD d'un disque DualDisc sur ce lecteur de DVD.

Problèmes de fonctionnement

Allumage

L'appareil ne veut pas s'allumer.

- La prise d'alimentation secteur du RDV-1062 n'est pas correctement branchée sur une prise d'alimentation secteur.
Branchez correctement le câble d'alimentation.

Fonctionnement

Des commandes ou touches ne fonctionnent pas.

- Certaines fonctions spécifiques ne sont pas possibles avec certains disques.

La télécommande ne fonctionne pas.

- Les piles sont épuisées.
Changez les piles.

Un disque ne peut pas être lu.

- Dans le cas des DVD Vidéo.
Vérifiez le code de région du disque.
- L'inscription « PLAYABLE Err » apparaît dans l'afficheur.
Le disque ne peut pas être lu par le lecteur de DVD. Vérifiez le type du disque. Reportez-vous aux chapitres « Types de disques lisibles » et « Disques illisibles » de ce manuel.

Des fichiers MP3, WMA, JPEG, ASF, MPEG1 ou MPEG2 ne peuvent pas être lus.

- Le disque chargé peut inclure des fichiers de différents types (MP3, WMA, JPEG, ASF, MPEG1 ou MPEG2). Vous ne pouvez lire que le type de fichiers sélectionné dans l'option « FILE TYPE ». Voir le menu de réglage des Préférences, section « Image » dans ce manuel.

Image

Aucune image n'apparaît.

- Le câble vidéo composite n'est pas branché correctement.
Voir le chapitre « Branchements Audio/Vidéo » de ce manuel.
- Un câble vidéo composite et un câble S-Vidéo sont branchés en même temps.
Débranchez un de ces deux câbles.

L'image est distordue

- Un magnétoscope est branché entre le lecteur de DVD et le téléviseur.
Branchez le lecteur de DVD directement sur la prise d'entrée du téléviseur.

La taille de l'image par rapport à celle de l'écran est anormale.

- La taille de l'écran n'est pas réglée correctement.
Sélectionnez le bon paramètre dans le menu « Monitor Type », en fonction du téléviseur que vous utilisez. Voir le menu de réglage des Préférences, section « Image » dans ce manuel.

L'écran du téléviseur est très sombre.

- La fonction d'économiseur d'écran SCREEN SAVER est activée « ON ».
Appuyez sur n'importe quelle touche.

Autres

Vous ne pouvez pas modifier la langue ou les sous-titres.

- Le disque lu ne propose pas plusieurs langues ou sous-titres.
Si une seule langue est enregistrée sur le disque, il est impossible de modifier quoi que ce soit dans ce domaine. Ce peut être la même chose pour les sous-titres.

Aucun sous-titre ne s'affiche

- Le disque ne contient aucun sous-titrage.
Un DVD Vidéo ne proposant aucun sous-titrage ne peut afficher aucun sous-titre.

- Le réglage des sous-titres « SUBTITLE » est réglé sur « OFF ».

Spécifiez une langue désirée pour les sous-titres. Voir le menu de réglage des Préférences, section « Sous-titres » dans ce manuel.

- Pendant une lecture en mode de répétition A-B, aucun sous-titre ne peut s'afficher.

L'indication « LR ONLY » s'affiche (pour un DVD AUDIO).

- Ce n'est pas un défaut de fonctionnement.
Quand une piste audio déjà mixée est lue au travers d'un système multicanal, les canaux sonores gauche et droit sont envoyés directement sur la sortie, sans modification.

Si des problèmes persistent

La plupart des fonctions du RDV-1062 sont contrôlées par des microprocesseurs dont le fonctionnement peut être provisoirement affecté, par des sautes de tension, par exemple. Vous pouvez « réinitialiser » les microprocesseurs par l'intermédiaire de l'alimentation de l'appareil. Si celui-ci semble comme « gelé », et ne répond pas aux pressions sur différentes touches et commandes, débranchez son câble d'alimentation de la prise secteur murale. Attendez quelques instants, puis rebranchez la prise d'alimentation secteur.

Codes des langues

AA	Afar	MK	Macedonian
AB	Abkhazian	ML	Malayalam
AF	Afrikaans	MN	Mongolian
AM	Ameharic	MO	Moldavian
AR	Arabic	MR	Marathi
AS	Assamese	MS	Malay (MAY)
AY	Aymara	MT	Maltese
AZ	Azerbaijani	MY	Burmese
BA	Bashkir	NA	Nauru
BE	Byelorussian	NE	Nepali
BG	Bulgarian	NL	Dutch
BH	Bihari	NO	Norwegian
BI	Bislama	OC	Occitan
BN	Bengali, Bangla	OM	(Afan) Oromo
BO	Tibetan	OR	Oriya
BR	Breton	PA	Panjabi
CA	Catalan	PL	Polish
CO	Corsican	PS	Pashto, Pushto
CS	Czech	PT	Portuguese
CY	Welsh	QU	Quechua
DA	Danish	RM	Rhaeto-Romance
DZ	Bhutani	RN	Kirundi
EL	Greek	RO	Rumanian
EO	Esperanto	RU	Russian
ET	Estonian	RW	Kinyarwanda
EU	Basque	SA	Sanskrit
FA	Persian	SD	Sindhi
FI	Finnish	SG	Sangho
FJ	Fiji	SH	Serbo-Croatian
FO	Faroese	SI	Singhalese
FY	Frisian	SK	Slovak
GA	Irish	SL	Slovenian
GD	Scots Gaelic	SM	Samoan
GL	Galician	SN	Shona
GN	Guarani	SO	Somali
GU	Gujarati	SQ	Albanian
HA	Hausa	SR	Serbian
HI	Hindi	SS	Siswati
HR	Croatian	ST	Sesotho
HU	Hungarian	SU	Sundanese
HY	Armenian	SV	Swedish
IA	Interlingua	SW	Swahili
IE	Interlingue	TA	Tamil
IK	Inupiak	TE	Telugu
IN	Indonesian	TG	Tajik
IS	Icelandic	TH	Thai
IW	Hebrew	TI	Tigrinya
JI	Yiddish	TK	Turkmen
JW	Javanese	TL	Tagalog
KA	Georgian	TN	Setswana
KK	Kazakh	TO	Tongan
KL	Greenlandic	TR	Turkish
KM	Cambodian	TS	Tsonga
KN	Kannada	TT	Tatar
KO	Korean (KOR)	TW	Twi
KS	Kashmiri	UK	Ukrainian
KU	Kurdish	UR	Urdu
KY	Kirghiz	UZ	Uzbek
LA	Latin	VI	Vietnamese
LN	Lingala	VO	Volapuk
LO	Laotian	WO	Wolof
LT	Lithuanian	XH	Xhosa
LV	Latvian, Lettish	YO	Yoruba
MG	Malagasy	ZU	Zulu
MI	Maori		

Tableau de fonctionnement des sorties numériques

Type de disque en lecture	Sortie		
	UNIQUEMENT PCM	DOLBY DIGITAL PCM	STREAM/PCM
48 kHz, 16/20/24 bits PCM linéaire DVD VIDEO 96 kHz PCM linéaire DVD VIDEO	48 kHz, 16 bits stéréo PCM linéaire		
48/96/192 kHz, 16/20/24 bits PCM linéaire DVD AUDIO	48 kHz, 16 bits stéréo PCM linéaire		
44,1/88,2/176,4 kHz, 16/20/24 bits PCM linéaire DVD AUDIO	44,1 kHz, 16 bits stéréo PCM linéaire		
DVD VIDEO, DVD AUDIO avec DTS	PCM linéaire 48 kHz, 16 bits		Flux DTS
DVD VIDEO/DVD AUDIO avec DOLBY DIGITAL	PCM linéaire 48 kHz, 16 bits	Flux Dolby Digital	
VCD/SVCD/CD AUDIO	PCM linéaire stéréo 44,1 kHz, 16 bits/48 kHz 16 bits PCM linéaire		
CD Audio avec DTS	PCM linéaire 44,1 kHz, 16 bits		Flux DTS
Disque MP3/WMA	32/44,1/48 kHz, 16 bits PCM linéaire		

Spécifications

Caractéristiques vidéo

Disques lisibles :

DVD VIDÉO, DVD AUDIO (mode mélange sur 2 canaux Downmix), Video CD, SVCD, CD-DA CD-R/RW, DVD-R/RW pour MP3, WMA, JPEG

Format vidéo :

NTSC (480i)/PAL(576i), 480p/576p, 720p, 1080i

Rapport signal sur bruit :

65 dB

Sortie audio

Sortie analogique (prise jack) :

2 V RMS

Sortie numérique :

Optique ; HDMI ver. 1.0

Caractéristiques audio

Réponse en fréquence :

CD (à 44,1 kHz) : 20 Hz à 20 kHz
 DVD (à 48 kHz) : 20 Hz à 22 kHz
 DVD (à 96 kHz) : 20 Hz à 44 kHz
 DVD (192/176,4 kHz) : 20 Hz à 88 kHz

Gamme dynamique :

plus de 98 dB

Distorsion harmonique totale :

Inférieure à 0,006 %

Caractéristiques générales

Alimentation secteur :

CA 110 – 240 V, 50-60 Hz

Consommation :

11 W (Mode actif), 0,6 W (Mode de veille Standby)

Poids :

4,7 kg

Dimensions (L x H x P) :

432 x 93 x 340 mm

Hauteur de la façade :

80 mm
(pieds ôtés, pour montage en rack)

Toutes les spécifications et présentation sujettes à modification sans préavis.

Voor uw Veiligheid

WAARSCHUWING: Om het risico op elektrische schokken te voorkomen: laat het apparaat gesloten. Iedere reparatie dient door een gekwalificeerde technicus verricht te worden.

NOG EEN WAARSCHUWING: Om het risico op elektrische schokken of brand te vermijden, zorgt u dat het apparaat niet nat wordt, dus geen met vloeistof gevulde objecten op het apparaat zetten, zoals een vaas bloemen. Zorg er tevens voor dat er niets in het apparaat terecht kan komen. Mochten dit soort calamiteiten zich toch voordoen, haal het apparaat dan direct van het lichtnet en neem contact op met uw Rotel leverancier.

Lees de gehele gebruiksaanwijzing. Voordat u met het apparaat gaat werken is het van groot belang dat u weet hoe u ermee om moet gaan en zo veilig mogelijk.

Bewaar deze gebruiksaanwijzing op een plek, die u zich na verloop van tijd nog weet te herinneren.

De waarschuwingen op het apparaat en in de gebruiksaanwijzing zijn belangrijk, sla ze niet in de wind.

Als het apparaat vuil wordt, stof het dan af met een zachte droge doek, of maak gebruik van een stofzuiger. Gebruik nooit een oplosmiddel van welke soort dan ook.

Gebruik het apparaat niet in de buurt van water.

U moet een ruimte van 10cm rondom het apparaat vrijhouden. Gebruik het apparaat niet op een bed, sofa, plaid of andere onregelmatige oppervlakken, waardoor de ventilatiegaten geblokkeerd zouden kunnen worden. Ook het inbouwen in een te kleine ruimte kan een voldoende koeling in de weg staan.

Het apparaat moet verre gehouden worden van warmtebronnen, zoals radiatoren en kachels, maar ook andere versterkers.

Het apparaat mag alleen aangesloten worden op het voltage zoals aangegeven op de achterkant, in dit geval 110 – 240 Volts 50/60 Hz.

Het apparaat dient alleen aangesloten te worden met de bijgeleverde netkabel, of een exact equivalent. Experimenteer niet met de lichtnetkabel. Gebruik geen verlengsnoeren.

Wilt u het apparaat volledig uitzetten dan moet u de lichtnetkabel van het apparaat verwijderen. De "STANDBY" indicator is dan uit.

De lichtnetkabel dient zo neergelegd te worden, dat hij niet in het looppad ligt of geklemd kan worden tussen scherpe voorwerpen. Vooral de aansluitpunten zijn belangrijk: de aansluiting op de wandcontactdoos en daar waar de kabel op het apparaat wordt aangesloten.

Wanneer het apparaat voor langere tijd niet in gebruik is en tijdens onweer, dient de lichtnetkabel van het apparaat verwijderd te zijn.

Gebruik alleen die accessoires, die door de fabrikant geadviseerd worden.

Gebruik alleen meubels, racks, oplegplanken en wagentjes die door uw Rotel leverancier aangeraden worden.

Het apparaat zal in service gegeven moeten worden wanneer één van de volgende situaties zich voordoet:

- Wanneer het netsnoer en/of stekker beschadigd zijn.
- Wanneer er toch voorwerpen/vloeistof in het apparaat terecht zijn gekomen.
- Als het apparaat in de regen heeft gestaan.
- Als het apparaat niet normaal functioneert of een duidelijk afwijkend gedrag vertoont.
- Wanneer het apparaat gevallen is en/of de kast beschadigd is.



WAARSCHUWING: OM ELEKTRISCHE SCHOKKEN TE VOORKOMEN, HET APPARAAT NIET OPENEN. ER BEVINDEN ZICH GEEN DOOR DE GEBRUIKER TE ONDERHOUDEN DELEN IN HET APPARAAT. LAAT SERVICE EN ONDERHOUD OVER AAN EEN GEKVALIFICEERDE TECHNICUS.

APPLICABLE FOR USA, CANADA OR WHERE APPROVED FOR THE USAGE

CAUTION: TO PREVENT ELECTRIC SHOCK, MATCH WIDE BLADE OF PLUG TO WIDE SLOT. INSERT FULLY.

ATTENTION: POUR EVITER LES CHOCS ELECTRIQUES, INTRODUIRE LA LAME LA PLUS LARGE DE LA FICHE DANS LA BORNE CORRESPONDANTE DE LA PRISE ET POUSSER JUSQU'AU FOND.



Dit symbool maakt de gebruiker erop attent dat er binnen in het apparaat gevaarlijke spanningen zijn en dat daardoor de kans bestaat op elektrische schokken.



Dit symbool attendeert de gebruiker op belangrijke bedienings- en onderhoudsaanwijzingen (service) in deze handleiding en in overige documenten die bij het apparaat zijn gevoegd.

WAARSCHUWING!

Om het risico op elektrische schokken, brand enz. te vermijden:

1. Schroef de kast/afdekplaat nooit los.
2. Stel het apparaat niet bloot aan vocht en/of water.
3. Raak het netsnoer niet aan met natte handen.

BELANGRIJKE INFORMATIE VOOR APPARATEN UITGERUST MET EEN LASERUNIT

1. KLASSE 1 LASERPRODUCT

2. GEVAARLIJK: De laserstraal is zichtbaar wanneer de lade openstaat doordat de automatische sluiting niet werkt, of buitenwerking is gesteld. Vermijd directe blootstelling aan de straal.

3. WAARSCHUWING: Verwijder de afdekplaat van de speler niet. Er bevinden zich in het apparaat geen onderdelen, die door de gebruiker bediend of gerepareerd mogen worden. Laat iedere vorm van service over aan een gecertificeerde reparateur.

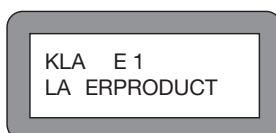

CAUTION	-LASER RADIATION WHEN OPEN. DO NOT STARE INTO BEAM.
ATTENTION	-RAYONNEMENT LASER EN CAS D'OUVERTURE. NE PAS REGARDER DANS LE FAISCEAU.
VORSICHT	-LASERSTRAHLUNG, WENN ABDECKUNG GEÖFFNET. NICHT IN DEN STRAHL BLICKEN.
ADVARSEL	-LASERSTRÅLING VED ÅBNING. SE IKKE IND I STRÅLEN.
ADVARSEL	-LASERSTRÅLING NÅR DEKSEL ÅPNES. STRÅL IKKE INN I STRÅLEN.
VARNING	-LASERSTRÅLNING NÅR DENNA DEL ÄR ÖPPNAD. STRÅLA EJ IN I STRÅLEN.
VARO!	AVATTAAESSA OLET ALTTIINA LASERSÄTEILYLLÄ. ÄLÄ TUUJOTA SÄTEESEEN.
注意	・ 当打开这里会出现激光。请不要直视激光。
注意	・ ここを開くとレーザー光が出ます。レーザー光をのぞき込まないでください。

WAARSCHUWING – KIJK NIET IN DE LASERSTRAAL WANNEER DE SPELER OPENSTAAT

- In dit product bevindt zich technologie, die door diverse Amerikaanse (V.S.) patenten en andere intellectuele eigendomsrechten wordt beschermd. Gebruik van deze door auteursrechten beschermde technologie moet toegestaan zijn door Macrovision en is alleen bedoeld voor thuisgebruik en andere beperkte kijkgelegenheden, tenzij anders door Macrovision bepaald. Het veranderen en/of verwijderen van de technologie is verboden.
- Vervaardigd onder licentie van Dolby Laboratories. "Dolby" en het logo met de dubbele D zijn handelsmerken van Dolby Laboratories.
- "DTS" en "DTS Digital Out" zijn geregistreerde handelsmerken van Digital Theater Systems, Inc.
- GEBRUIK VAN DIT PRODUCT DIE OP ENIGERLEI WIJZE OVEREENKOMT MET DE MPEG-4 STANDAARD IS VERBODEN, TENZIJ BEDOELD VOOR PRIVE DOELEINDEN EN ANDERE NIET-COMMERCIELE ACTIVITEITEN.
- DivX, DivX Ultra Certified en daaraan verbonden logo's zijn handelsmerken van DivX en worden onder licentie gebruikt.
- Een "Official DivX® Ultra Certified" product speelt alle versies van DivX® video af (inclusief DivX® 6), met verbeterde weergave van DivX® mediabestanden en het DivX® media format.

Opmerking

De verbinding op de aansluiting "COMPUTER I/O" mag alleen door een bevoegde gemaakt worden.

Rotel Producten worden zo ontworpen dat zij voldoen aan de internationale regels betreffende de beperking van milieuvriendelijke grondstoffen die gebruikt kunnen worden in elektrische en elektronische apparatuur. Het symbool met de vuilcontainer met het kruis erdoor betekent voor u dat u, wanneer u dit apparaat wilt afvoeren, dit moet doen volgens de regels die daarvoor hier gelden.

Dit symbool wil zeggen dat het betreffende apparaat dubbel geaard is. Een separate aarding is dus niet nodig.



Plaats het apparaat op een vast plat oppervlak, sterk genoeg om zijn gewicht te dragen. Vermijd verrijdbare instabiele opzetmeubels.

Figuur 1: De afstandsbediening RR-DV99

Deze afstandsbediening wordt geleverd bij diverse apparatuur daarom hebben sommige knoppen geen functie voor de RDV1062.

1 De toets "POWER"

Met deze toets schakelt u de RDV-1062 aan of uit (standby).

2 De toets "DISP"

Met deze toets verandert u de informatie op het infoscherm.

3 De toets "REPEAT"

Met deze toets schakelt u tussen de diverse herhaalfuncties van de RDV-1062.

4 De toets "TOP MENU"

Met deze toets activeert u een menu waaruit specifieke scènes op een schijfje geselecteerd kunnen worden.

5 en 6 De navigatietoetsen ▲ en ◀

Met deze toetsen kunt u een bepaald onderwerp uit een menu of van het infoscherm kiezen.

7 De toets "ENT"

Met deze toets bevestigt u de keuze, in een menu of op het infoscherm gemaakt.

8 De toets "SETUP"

Met deze toets komt u in het instellingenmenu (SETUP) waarin u diverse instellingen kunt maken betreffende de te bezigen infoschermtaal, video, audio en nog een paar andere bedieningstoetsen.

9 De numerieke toetsen

Met deze toetsen kiest u een track of titel van een schijfje.

10 De toets "SUBTITLE"

Met deze toets activeert u een menu waarin u de ondertiteling van een dvd-schijfje aan/uit kunt zetten.

11 De toets "ANGLE"

Met deze toets verandert u de kijkhoek in een bepaalde scène op een dvd-schijfje (indien beschikbaar).

12 De toets "PAGE"

Op sommige dvd-schijfjes staan plaatjes waar u doorheen kan bladeren. Met deze toets kunt u de plaatjes één voor één bekijken.

13 De toets "REPLAY"

Druk op deze toets om de laatst gespeelde 10 seconden te herhalen.

14 De toets "SELECT" ► (afspelen)

Met deze toets start u het afspelen van een schijfje.

15 De toets "CLEAR" ■ (stop)

Met deze toets stopt u het afspelen.

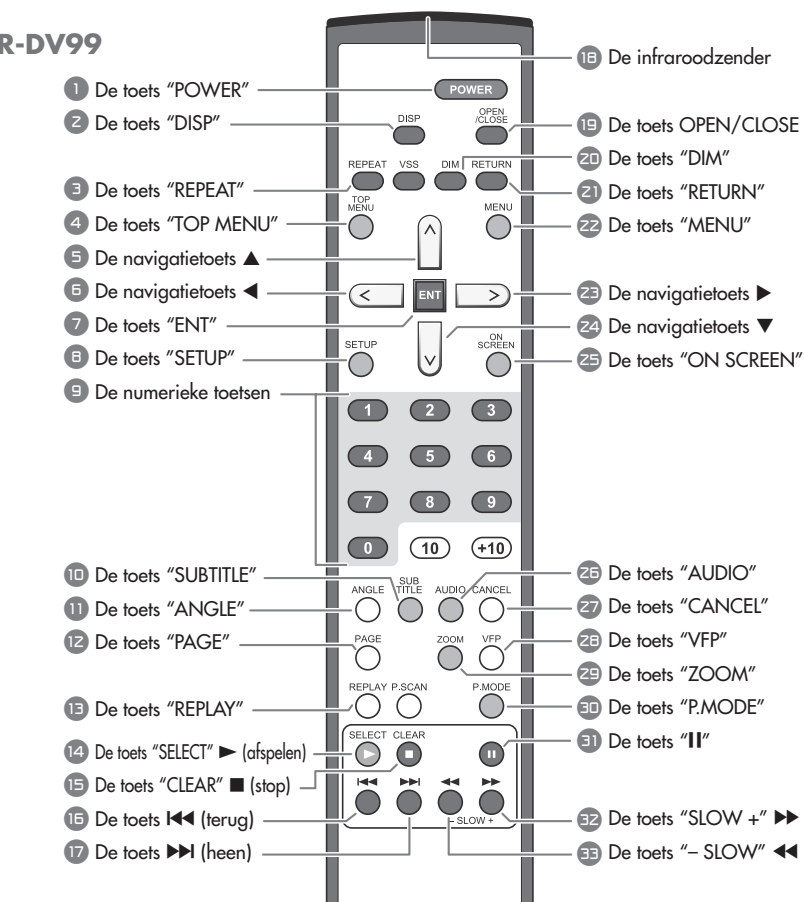
16 De toets ◀◀ (terug)
17 De toets ▶▶ (heen)

Met deze toetsen kunt u naar een volgend of vorig hoofdstuk, titel of track gaan. Houd deze toets langdurig ingedrukt als u tijdens weergave versneld naar een vorige of volgende scène wilt gaan. Kan ook gebruikt worden voor paginakeuze bij VCD en SVCD-schijfjes.

18 De infraroodzender

Richt de voorkant van de RR-DV99 op de voorkant van de RDV-1062 als u de toetsen bedient.

19 De toets OPEN/CLOSE

Met deze toets kunt u de lade openen en sluiten.

20 De toets "DIM"

Met deze toets regelt u de helderheid van het infoscherm.

21 De toets "RETURN"

Met deze toets kunt u naar een vorig menu gaan tijdens PBC-weergave van VCD of SVCD-schijfjes.

22 De toets "MENU"

Met deze toets worden de menu's getoond waaruit u onderwerpen kunt kiezen van een schijfje.

23 en 24 De navigatietoetsen ► en ▼

Met deze toetsen kunt u een bepaald onderwerp uit een menu of van het infoscherm kiezen.

25 De toets "ON SCREEN"

Met deze toets kunt u de statusbalk en de menubalk op het tv-scherm laten verschijnen.

18 De infraroodzender

19 De toets OPEN/CLOSE

20 De toets "DIM"

21 De toets "RETURN"

22 De toets "MENU"

23 De navigatietoets ►

24 De navigatietoets ▼

25 De toets "ON SCREEN"

26 De toets "AUDIO"

27 De toets "CANCEL"

28 De toets "VFP"

29 De toets "ZOOM"

30 De toets "P.MODE"

31 De toets "II"

32 De toets "SLOW +" ►►

33 De toets "SLOW-" ◀◀

26 De toets "AUDIO"

Gebruik deze toets om de gesproken taal te kiezen van een dvd-schijfje indien beschikbaar.

27 De toets "CANCEL"

Met deze toets verwijdert u de onderdelen van een gemaakte programmalijs.

28 De toets "VFP"

Met deze toets kunt u middels drukken en weer loslaten de "Video Fine Processor" activeren om beeldinstellingen als helderheid, contrast enz. bij te kunnen regelen.

Druk twee seconden op deze toets om een uitgangssignaal te verkrijgen dat overeenkomt met uw tv: NTSC, NTSC Progressive en PAL, PAL Progressive.

29 De toets "ZOOM"

Met deze toets kunt u de mate van uitvergroting van het beeld op het scherm bepalen.

30 De toets "P.MODE"

Met deze toets kunt u de verschillende afspelwijzen kiezen: normaal afspelen, geprogrammeerd afspelen of willekeurig afspelen.

31 De toets "II"

Dit is de pauzetoots.

32 en 33 De toetsen "SLOW +" ►►

Met deze toetsen kunt u, door herhaalde malen te drukken, de snelheid van de weergave verhogen of verlagen. Tijdens pauze kunt u, door herhaalde malen te drukken, vertraagd voorwaarts en achterwaarts afspelen.

Figuur 2: De bedieningsorganen op de voorzijde

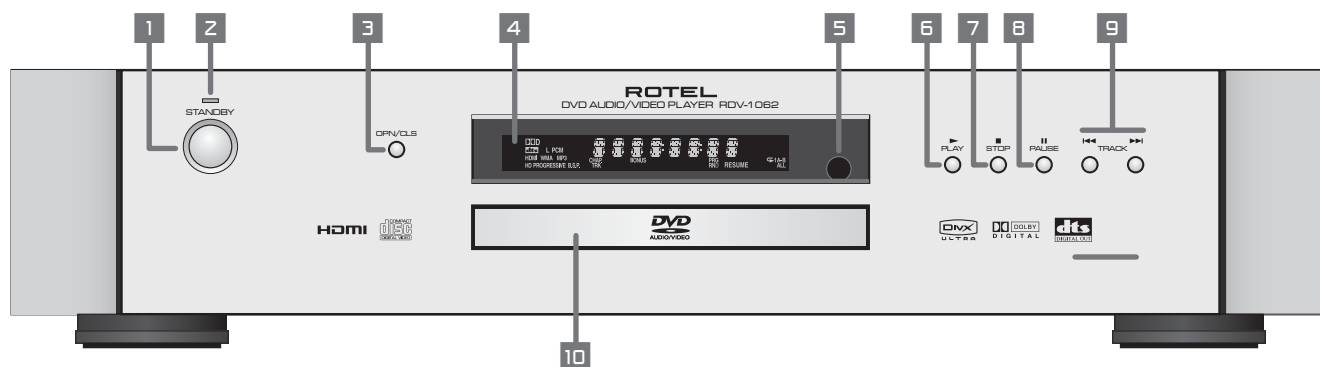

1 De toets "STANDBY"

Met deze toets zet u het apparaat aan en uit (standby).

2 De indicator "STANDBY"

Deze indicator licht op zodra de speler op het lichtnet wordt aangesloten. Wanneer het apparaat wordt ingeschakeld gaat de indicator uit.

3 De toets "OPN/CLS"

Met deze toets kunt u de lade openen en sluiten.

4 Het infoscherm

Laat diverse indicators en informatie zien over de stand van zaken van de RDV-1062.

5 Het infraroodoog

De ontvanger van de signalen van de afstandsbediening.

6 De toets "PLAY" ►

Met deze toets start u het afspelen van een schijfje.

7 De toets "STOP" ■

Met deze toets stopt u het afspelen.

8 De toets "PAUSE" ||

Dit is de pauzetoets.

9 De toetsen "TRACK" ◀▶

Met deze toetsen kunt u hoofdstukken, titels en nummers overslaan. Deze toetsen kunnen ook gebruikt worden voor de paginakeuze van een menu bij dvd-video/video-cd.

Bij het ingedrukt houden van de toetsen ◀▶ tijdens weergave, wordt het programma versneld heen of terug getoond.

10 De lade

Om de schijfjes in te leggen.

Figuur 3: Het infoscherm

A De indicator betreffende de HDMI verbinding

B De indicator betreffende het soort digitale audio-format

C De indicator betreffende het soort van bestand

D Weergavescherm voor diverse informatie

E Indicators betreffende hoge definitie-tv en "progressive scan"

F De indicator betreffende doorbladerbare fotoalbums

G Nummerindicator

H Hoofdstukindicator

I De indicator betreffende de bonusinhoud

J De indicator betreffende het geprogrammeerd afspelen

K De indicator betreffende het willekeurig (random) afspelen

L De indicator betreffende het hervatten van de weergave

M De indicator betreffende het herhaald weergeven

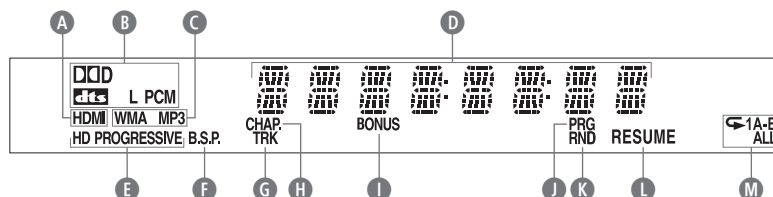

Inhoud

Voor uw Veiligheid	43	Het Informatiescherm	53
Opmerking	43	Bij DVD VIDEO/DVD VR-schijfjes	53
Figuur 1: De afstandsbediening RR-DV99	44	Bij DVD AUDIO/VCD/SVCD/CD-schijfjes	54
Figuur 2: De bedieningsorganen op de voorzijde	45	Bij MP3/WMA/WAV-schijfjes	54
Figuur 3: Het infoscherm	45	Bij ASF/MPEG1/MPEG2/DivX-schijfjes	54
Figuur 4: De aansluitingen op de achterzijde	47	Bij een JPEG-schijfje	54
Wij van Rotel	46	Andere bedieningselementen bij het afspelen	54
Over Deze Gebruiksaanwijzing	46	De pauzefunctie	54
Wat u kunt met de RDV-1062	47	Versneld heen- en terugzoeken	54
Een paar Voorzorgen	47	Slowmotion	54
Een plek voor de RDV-1062	47	Direct naar het begin of het eind gaan	54
De Audio/Video verbindingen	47	Kort herhalen met één toets	54
De Component beeldverbinding naar uw tv	48	Het stukken overslaan met een interval van 5 minuten	54
De HDMI verbinding naar uw tv	48	Beeld voor beeld weergave	55
De composiet beeldverbinding naar uw tv	48	Het weergegeven hervatten	55
De S-Video beeldverbinding naar uw tv	48	Nog meer Mogelijkheden bij Weergave	55
Het aansluiten op geluidsapparatuur met een digitale ingang	49	Kiezen via het menu	55
Het aansluiten op geluidsapparatuur met een analoge ingang	49	Geprogrammeerd afspelen	55
Het aansluiten van de lichtnetkabel	50	Willekeurig (gehusseld) afspelen	56
De lichtmetaansluiting 11	50	Herhaalt afspelen	56
De RR-VD99 afstandsbediening	50	Herhaling van een specifiek gedeelte	56
Het plaatsen van de batterijen	50	Nog meer Bedieningsmogelijkheden	57
Voorzorgsmaatregelen voor een veilig gebruik van batterijen	50	Het kiezen van verschillende talen voor de ondertiteling	57
Het gebruik van de afstandsbediening	50	Het kiezen van verschillende gesproken talen	57
De numerieke toetsen van de afstandsbediening	50	Het kiezen van de verschillende invalshoeken	57
De aansluiting "EXT REM" 18	50	Het inzoomen op het beeld	57
De aansluiting "12V TRIG" 15	50	Het instellen van de beeldkwaliteit (VFP)	57
Computer I/O 16	50	"Doorbladerbare" plaatjes (BSP)	58
Welke schijfjes?	51	De Menu- en Statusbalk	58
Extra informatie over schijfjes	51	De menubalkfuncties	58
Het icoontje "geen correcte instructie": 	51	Op tijd zoeken	59
Niet afspeelbare schijfjes	51	Het maken van de voorkeurstellingen	59
Informatie over het kopiëren van schijfjes	51	Het menu LANGUAGE	59
Over kopieerrechten	51	Het menu PICTURE	59
Over het kopieerbewakingsstelsel	51	Het menu AUDIO	60
Hoe de Schijfjes te Behandelen en hoe ze Schoon te houden	52	Het menu OTHERS	60
DVD regiocodes	52	Uw RDV-1062 onderhouden	60
De Basisinstellingen	52	Verzorging van de behuizing en de lade	60
De RDV-1062 aanzetten	52	Condensatie	60
Mededelingen van het infoscherm	52	Het Vergrendelen van de Lade	60
Het instellen van het type uitgangssignaal	52	De Structuur van de Schijfjes	60
Het menu "PREFERENCES"	52	DVD VIDEO/DVD VR	60
Het wijzigen van de helderheid van het infoscherm	52	DVD AUDIO	60
Het afspelen van een DVD- of een CD-schijfje	53	VCD/SVCD/CD	60
Het beeldschermmenu	53	MP3/WMA/JPEG/ASF/MPEG1/MPEG2-schijfjes	61
Het kiezen van een track/hoofdstuk middels de numerieke toetsen	53	Extra Informatie over Schijfjes	61
Het afspelen van andere schijfjes	53	Het oplossen van Problemen	61
De iconen op het beeldscherm	53	Betreffende de krachtbron	61
		Betreffende de bediening	61
		Betreffende het beeld	62
		Nog andere problemen	62
		Als problemen zich blijven voordoen	62
		Taal Codes	62
		Tabel van de Digitale Uitgang	63
		Technische Gegevens	63

Wij van Rotel

Het is alweer meer dan 45 jaar geleden dat een familie met een gepassioneerde betrokkenheid bij muziek besloot om geluidsapparatuur van onberispelijke kwaliteit te gaan vervaardigen onder de naam Rotel. In de loop der jaren is die passie gebleven en het familiedoel om audiofielen en muzikliefhebbers voor aantrekkelijke prijzen topkwaliteit te bieden, wordt nog steeds door iedere Rotel-medewerker gesteund.

De technici werken als een hecht team al tweakend en luisterend totdat ieder nieuw product dat muzikale niveau heeft bereikt dat hun bij de aanvang voor ogen stond. Zij worden volkomen vrijgelaten in hun keuze van componenten, waar ze ook van de wereld vandaan moeten komen. In Rotel apparatuur kunt u condensatoren vinden uit Duitsland en Engeland of half geleiders uit Amerika en Japan, terwijl de ringkerntransformatoren in eigen huis worden vervaardigd.

Onze goede reputatie werd gevestigd door honderden waarderende testrapporten en vele onderscheidingen, die wij hebben mogen ontvangen van mensen die uit professe dag in dag uit naar muziek luisteren. Hun kritiek houdt ons bij de les: het vervaardigen van muzikale, betrouwbare en betaalbare apparatuur.

Door de aanschaf van dit product danken wij u voor het in ons gestelde vertrouwen en wensen wij u er veel en langdurig plezier mee.

Over Deze Gebruiksaanwijzing

Door de gehele gebruiksaanwijzing heen worden de verschillende onderdelen en bedieningsorganen aangeduid met getallen en letters. Getallen in grijze cirkels, zoals **21**, duiden op de toetsen van de afstandsbediening RR-DV99.

Getallen in grijze vierkantjes, zoals **9**, duiden op onderdelen op de voor- of achterkant van de speler.

Letters in grijze cirkels, zoals **A**, duiden op onderdelen van het infoscherm van de speler.

In het hoofdstuk over de bediening zijn een paar instructies beschreven, die alleen maar een bepaald soort schijfje aangaat. Het betreffend schijftype waar de informatie over gaat, wordt met een symbool aangegeven, zoals b.v. .

Wat u kunt met de RDV-1062

Dank u voor de aanschaf van de Rotel RDV-1062. Bij toepassing in een hoogwaardig audiosysteem zal deze DVD Audio/Videospeler u voor vele jaren van veel muziekplezier voorzien.

De RDV-1062 is één van de meest veelzijdige audiocomponenten, die u aan uw geluidsinstallatie kunt toevoegen. Naast dvd-schijfjes, kan de RDV-1062 een grote verscheidenheid aan verschillende soorten zilveren schijfjes afspelen. Daarbij biedt hij u een grote scala aan bedieningsmogelijkheden en -functies.

De kijkhoekfunctie*

Met deze functie kunt u een gewenste kijkhoek instellen van een scène (indien op het betreffende schijfje beschikbaar).

De zoomfunctie

Met deze functie kunt u een bepaalde scène uitvergroten.

De "Video Fine Processor" (VFP)

Met deze functie kunt u op vele wijzen de beeldkarakteristiek aanpassen, zowel naar de aard van het programma als naar eigen voorkeur.

Het instellen van de resolutie en het type aftasting

Tijdens de stopfunctie kunt u via de afstandsbediening de resolutie en het type aftasting bepalen. Het bereik loopt van 480p/576p tot 1080i.

Topkwaliteit digitale geluidsverwerking

U kunt van top geluidskwaliteit genieten van schijfjes in diverse verschillende formats opgenomen.

De Surround-functie*

De speler kan zowel Dolby Digital Surround als DTS Surround verwerken.

Mogelijkheid om meerdere talen weer te geven zowel voor de ondertiteling als voor het geluid*

Bij de schijfjes die deze functies beschikbaar hebben, kunt u uit verschillende talen kiezen voor geluid en/of ondertiteling.

Veelzijdig

De RDV-1062 kan zowel audio- en video-cd's als audio- en video-dvd's afspelen.

Informatie via uw tv

Een gebruiksvriendelijke beeldbuisinformatie staat tot uw beschikking.

* Deze functies vindt u alleen bij dvd-schijfjes.

Een paar Voorzorgen

Lees vooral deze handleiding zorgvuldig door. Naast de aanwijzingen voor opstellen en aansluiten, helpt deze u optimale prestaties uit uw DVD-speler te halen. Mocht u later nog vragen hebben, wendt u zich dan tot uw geautoriseerde Rotel leverancier.

Het is verstandig de doos van de RDV-1062 en het verpakkingsmateriaal te bewaren. Verhuizen of transport van de RDV-1062 in een andere verpakking kan leiden tot beschadiging, die niet wordt gedekt door de garantie.

De garantie termijn op een Rotel product is vijf jaar op elektronische schakelingen, twee jaar op mechanische delen, laserunits en afstandsbedieningen. De garantie termijn is alleen van toepassing op de eerste eigenaar. Om aanspraak te maken op garantie is het voldoende uw aankoopbewijs te overleggen.

U kunt uw Rotel-component registreren op: www.rotel.com/register

Een plek voor de RDV-1062

Zet de RDV-1062 op een plat, droog vlak en bij een gemiddelde temperatuur (zo tussen de 5° en 35°C). Zet hem niet in direct zonlicht. Vermijd stoffige ruimtes en plaats hem ook niet te dicht bij een tv. De RDV-1062 kan slecht tegen trillingen van bijvoorbeeld een subwoofer. Zorg er voor dat hij rondom 10cm. vrijheid heeft. (Zie ook de veiligheidspagina).

De Audio/Video verbindingen

EXTRA INFORMATIE: Wij raden u aan een apparaat pas op het lichtnet aan te sluiten nadat u zich ervan vergewist heeft, dat alle noodzakelijke verbindingen gemaakt en correct zijn. Ook raden wij u aan bij het maken en veranderen van verbindingen de RDV-1062 van het lichtnet te halen.

Figuur 4: De aansluitingen op de achterzijde

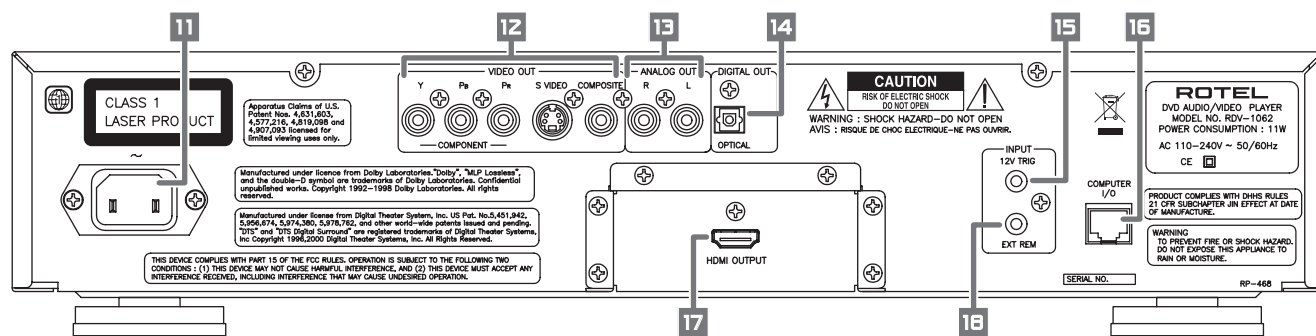

11 De lichtmetaansluiting

De entree voor de lichtnetkabel.

12 De aansluitingen "VIDEO OUT"

De videouitgangen in component-, S-Video- en composiet-formats.

13 De aansluitingen "ANALOG OUT"

De analoge geluidsuitgangen "R" (rechts) en "L" (links).

14 De aansluiting "DIGITAL OUT OPTICAL"

Op deze uitgang staat het digitale audiosignaal voor eventueel een processor of receiver, die een vergelijkbaar signaal kan verwerken.

15 De aansluiting "INPUT 12V TRIG"

De RDV-1062 kan geactiveerd worden middels een 12 volt "trigger" signaal afkomstig van een (Rotel) voorversterker.

16 De aansluiting "COMPUTER I/O"

Deze aansluiting mag alleen maar door een bevoegde technicus aangesloten en geprogrammeerd worden.

17 De aansluiting "HDMI OUTPUT"

Op deze uitgang staat hoge kwaliteit video- en audiosignaal voor tv-toestellen met een HDMI ingang.

18 De aansluiting "EXT REM"

Deze ingang is handig wanneer uw speler in een gesloten omgeving is ingebouwd en de infraroodontvanger dus daardoor geblokkeerd wordt.

Lees tevens nauwkeurig de instructies van de apparaten die u op de RDV-1062 gaat aansluiten. Overtuig uzelf ervan of deze apparaten geschikt zijn voor deze speler. Bij twijfel, even contact opnemen met uw Rotel leverancier.

Als u nu de "Monitor Type" (soort tv) instelling wenst te veranderen, ga dan naar het onderwerp "het menu PICTURE" uit het hoofdstuk "Voorkeuringstellingen" elders in deze gebruiksaanwijzing.

De composiet beeldverbinding naar uw tv

Maak een verbinding tussen de aansluiting "COMPOSITE VIDEO" 12 en de composiet video ingang van uw tv en maak tevens een verbinding tussen de aansluitingen "ANALOG AUDIO" 13 en de audio ingangen van uw tv. Een combikabel is voor deze verbindingen bijgevoegd.

Heeft uw tv slechts één (mono) audio-aansluiting, dan heeft u een z.g. "Y" kabel nodig om de stereokanalen van de RDV-1062 bij elkaar te voegen voor de mono-ingang van uw tv.

Om de geluidskwaliteit te verbeteren kunt u ook de audio-uitgangen aansluiten op uw hifi-installatie. Zie hiervoor het volgende onderwerp.

De S-Video beeldverbinding naar uw tv

Heeft u tv een S-Video-ingang dan moet u de aansluiting "S-VIDEO" 12 van uw RDV-1062 gebruiken. Met deze verbinding heeft u een betere beeldkwaliteit.

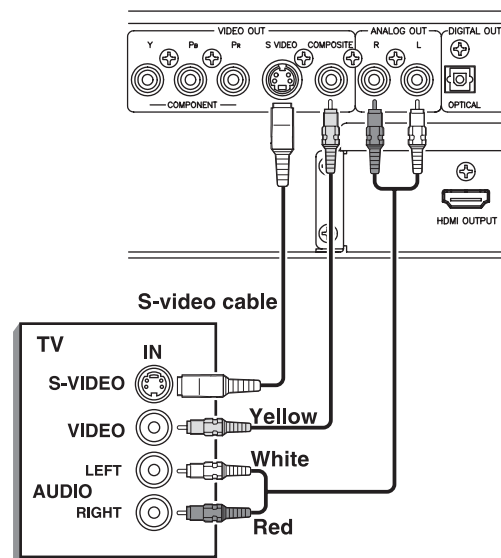

EXTRA INFORMATIE: Maak niet tegelijkertijd een S-Video en een Component Video verbinding, dit kan een correcte weergave in de weg staan.

Sluit uw dvd-speler regelrecht aan op uw tv of monitor. Ga niet eerst door een videorecorder, want ook een dergelijke verbinding kan een goede dvd-weergave verstoren. Ook het aansluiten van uw dvd-speler op een tv met een ingebouwde videorecorder kan beeldvervalsing veroorzaken.

De Component beeldverbinding naar uw tv

Als uw tv is uitgerust met Component Video-ingangen dan verkrijgt u een nog betere beeldkwaliteit als u de RDV-1062 aansluit via "COMPONENT VIDEO" 12. De gewenste kabelcombinatie is niet bijgeleverd. Let goed op dat u de uitgang "Y" aan de ingang "Y", de uitgang "Pb" aan de ingang "Pb" en de uitgang "Pr" aan de ingang "Pr" verbindt.

EXTRA INFORMATIE: Als u de Component Video verbindingen gebruikt mag u niet ook nog een S-Videoverbinding maken.

Er zijn tv's waarvan de Component Video aansluitingen zijn uitgerust met z.g. BNC aansluitingen (BNC pluggen zijn coaxiale pluggen met bajonet vergrendeling), in een dergelijk geval heeft u verlooppluggen of een speciale kabel nodig.

Wanneer de Component Video verbinding wordt gebruikt op een NTSC/PAL tv, kunt u waarschijnlijk uw dvd's afspelen in de z.g. "progressive scan" afstapwijze van de RDV-1062, hierdoor verkrijgt een veel rustiger beeld. Zie hiervoor het hoofdstuk Basisinstellingen elders in deze gebruiksaanwijzing.

De HDMI verbinding naar uw tv

Deze verbinding hebben we niet op bijgaande tekeningen vermeld. Het is eenvoudigweg met een HDMI-kabel een verbinding maken tussen de HDMI-uitgang (HDMI OUTPUT) 17 van de RDV-1062 en de corresponderende ingang van uw tv. Met HDMI overdracht maakt u een optimale beeld en geluidsverbinding.

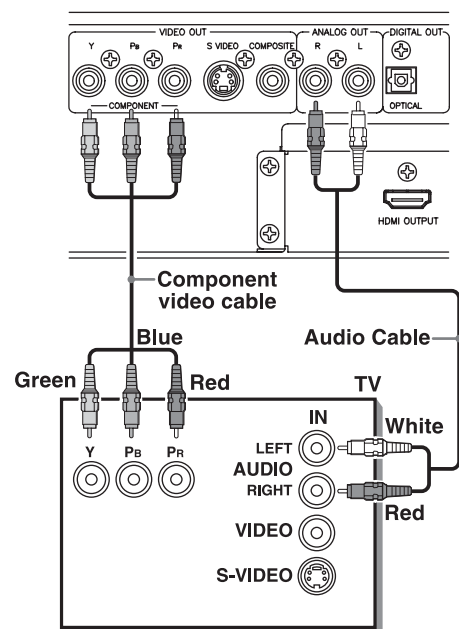

EXTRA INFORMATIE: Verbind de video-uitgang 12 altijd regelrecht met uw tv. Ga niet eerst door een videorecorder, want een dergelijke verbinding kan, door de kopieerbeveiliging van haast alle dvd-schijfjes, een niet acceptabele beeldkwaliteit tot gevolg hebben.

Het aansluiten op geluidsapparatuur met een digitale ingang

U kunt de weergavekwaliteit van het geluid verbeteren door de optische digitale uitgang (OPTICAL DIGITAL OUTPUT) 14 of de HDMI-uitgang 17 te verbinden met de corresponderende ingang van uw tv of digitale signaalprocessor. De kabels voor een dergelijke verbinding zijn niet bijgevoegd. Het digitale audiosignaal wordt op deze wijze direct overgebracht. Maakt u gebruik van een Dolby Digital- of een DTS-omzetter, of een versterker met een optische ingang en dergelijke omzeters ingebouwd, dan kunt u genieten van topkwaliteit "surround-sound".

Gebruikt u één van de digitale uitgangen dan is het verstandig ook de analoge verbinding (ANALOG OUT) 13 te maken, want en dat is afhankelijk van het type schijfje, er kan er wel eens geen audiosignaal op de digitale uitgang staan.

Wanneer een digitale verbinding wordt gebruikt, worden de instellingen "COMPRESSION" en "DOWN MIX" in het menu "PREFERENCES" uitgeschakeld. Deze instellingen moeten eventueel in de digitale omzetter zelf gemaakt worden.

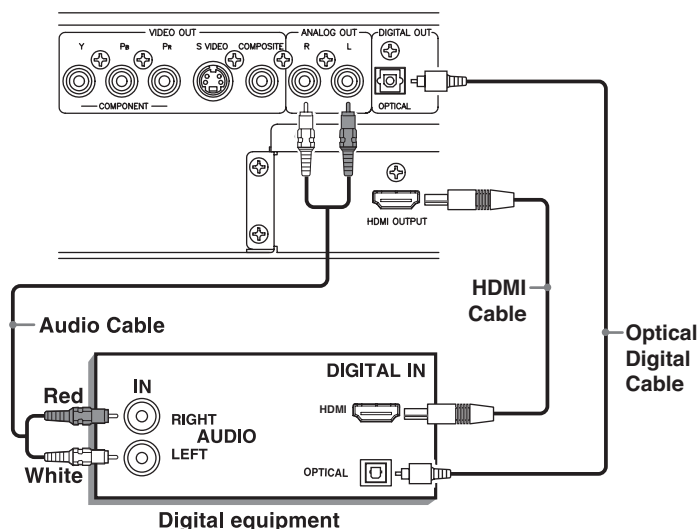

BELANGRIJKE EXTRA INFORMATIE OVER DIGITALE SIGNAALVERBINDINGEN:

De instellingen van de digitale audio-uitgang in het voorkeurenmenu ("PREFERENCES") **moeten** zo gemaakt worden, dat de digitale uitgang van de RDV-1062 geschikt is voor de digitale ingang van het apparaat, dat op hem wordt aangesloten. Als deze instelling niet correct wordt gemaakt, dan kan dat een **luid stoorgeluid tot gevolg hebben dat desastreus kunt uitwerken op uw luidsprekers**. Voordat u dus de RDV-1062 laat werken met een digitale audioverbinding, moet u er dus voor zorgen dat voor het juiste soort digitaal audiosignaal gekozen is. Zie voor informatie hierover het onderwerp Audio Menu in het hoofdstuk "Het maken van de Voorkeureninstellingen" elders in deze gebruiksaanwijzing.

EXTRA INFORMATIE: Het scherp verbuigen van een optische kabel kan deze beschadigen. Behandel hem dus met beleid.

Er worden optische kabels in de handel gebracht waarvan de uiteinden door dopjes beschermd worden, verwijder deze eerst voordat u de kabel gaat gebruiken.

Het aansluiten op geluidsapparatuur met een analoge ingang

U krijgt ook een betere geluidskwaliteit als u de analoge audio-uitgangen van de RDV-1062 aansluit op de analoge ingangen van een kwaliteitsversterker of receiver en natuurlijk bij gebruik van hifiluidsprekers i.p.v. de ingebouwde luidsprekers van uw tv.

Verbind de uitgangen (AUDIO OUTPUTS) 12 van de RDV-1062 met een willekeurig stel lijningangen (AUX, DVD, CD etc.) van een stereo versterker of receiver.

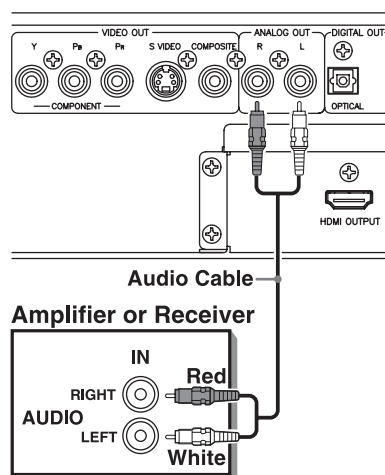

Het aansluiten van de lichtnetkabel

De lichtnetaansluiting **11**

Het is het beste om de RDV-1062 direct op (een gepolariseerde contactdoos van) het lichtnet aan te sluiten. Vermijd het gebruik van verlengsnoeren.

De RDV-1062 zal zich dan vanzelf op het correcte voltage instellen, dat kan liggen tussen de 110V en 240V bij een frequentie van 50/60Hz. Er is dus geen verdere instelling uwerzijds nodig.

Steek het bijgeleverde netsnoer in de lichtnetaansluiting op de achterzijde van het apparaat. Nadat u alle verbindingen op de RDV-1062 heeft gemaakt, steekt u de andere zijde van dat snoer in een geschikt stopcontact.

EXTRA INFORMATIE: Wanneer u voor langere tijd afwezig bent, is het verstandig de netstekers van de audio/video apparatuur uit het stopcontact te nemen.

Houd de onderstaande punten in de gaten:

- Maak geen aansluiting op of verbrekning met het lichtnet met natte handen.
- Haal uw installatie van het lichtnet als u voor langere tijd afwezig bent.
- Als u een apparaat van het lichtnet haalt, trek dan aan de stekker nooit aan het snoer.
- Haal het apparaat van het lichtnet, voordat u het gaat schoonmaken.
- Haal het apparaat van het lichtnet, als u het wilt verplaatsen.
- Doe geen handelingen met het netsnoer waardoor het beschadigd kan raken, daardoor kan brand en andere nare situaties ontstaan. Mocht het netsnoer beschadigd raken, ga dan naar uw Rotel leverancier voor een nieuw.
- Plaats geen zware voorwerpen op het apparaat of op het netsnoer, ook dat kan gevaarlijke situaties met zich meebrengen zoals brand, elektrische schokken enz.

De RR-VD99 afstandsbediening

Het plaatsen van de batterijen

Drie AAA batterijen (meegeleverd) dienen te worden geïnstalleerd, voordat de afstandsbediening kan worden gebruikt. Verwijder het deksel van de achterzijde van de RR-DV99. Installeer de batterijen conform de polariteitsaanduiding en breng het deksel weer aan.

Bij gemiddeld gebruik gaan de batterijen ongeveer 6 maanden mee. Worden de commando's niet meer correct uitgevoerd, dan wordt het tijd ze te vervangen.

Voorzorgsmaatregelen voor een veilig gebruik van batterijen

Neem de onderstaande maatregelen voor een veilig gebruik van batterijen. Als ze niet op de juiste wijze worden behandeld zal dat hun levensduur bekorten. Ook kunnen ze openbreken en gaan lekken.

- Verwijder de batterijen uit de afstandsbediening wanneer u deze voor langere tijd niet gebruikt.
- Verwijder lege batterijen en voer ze op correcte wijze af.
- Laat lege batterijen nooit rondslingeren. Hou ze ook niet apart, maar verzamel ze met ander dergelijk afval en breng ze naar de chemobak.
- Raak vloeistof afkomstig van batterijen niet aan.
- Gebruik geen oude en nieuwe batterijen of batterijen van een verschillend type door elkaar.

Het gebruik van de afstandsbediening

Om de afstandsbediening te gebruiken richt u deze op de sensor aan de voorzijde van de RDV-1062. De werking kan belemmerd worden, wanneer er zich tussen de afstandsbediening en de sensor obstakels bevinden, of wanneer de afstand of de invalshoek te groot is.

Ook kan de werking van de afstandsbediening negatief beïnvloed worden wanneer er sterk licht, zoals zonlicht, op het afstandsbedieningsoog **15** valt.

Voor de beste resultaten met de afstandsbediening moet de weg, tussen de zender en het oog, direct en onbelemmerd zijn.

De numerieke toetsen van de afstandsbediening

Voor veel opdrachten worden de numerieke toetsen **9** gebruikt. De voorbeelden hieronder tonen u hoe deze toetsen te gebruiken.

5: **5**

15: **+10** → **1** → **5**

De aansluiting "EXT REM" **18**

EXT REM IN ontvangt de IR bevelen van een infrarood ontvanger (Xantech, e.d.) of van de EXT REM OUT aansluiting van een ander apparaat. Deze functie kan handig zijn wanneer het apparaat in een gesloten kast is geplaatst en daardoor de IR sensor op de voorzijde voor de afstandsbediening niet zichtbaar is. Raadpleeg uw geautoriseerde Rotel dealer voor informatie over IR receivers en de juiste aansluiting van een kabel met de 3,5 mm mini jackplugges voor deze aansluiting.

De aansluiting "12V TRIG" **15**

De RDV-1062 kan worden geactiveerd middels een 12 V trigger-sigitaal uit een Rotel surround processor, voorversterker, versterker o.i.d. De trigger ingang accepteert elk stuursigitaal (AC of DC) tussen 3 en 30 volt. Wordt een kabel aangesloten op de ingang en is een triggersigitaal aanwezig, dan wordt de dvd-speler geactiveerd. Valt het signaal weg, dan gaat de speler in standby. De indicatie op de voorzijde blijft branden, maar de display dooft en het apparaat werkt niet. Raadpleeg uw Rotel dealer voor meer informatie over het gebruik van de 12V trigger-in mogelijkheid en het aansluiten ervan.

Computer I/O **16**

De RDV-1062 kan worden bestuurd vanuit een computer met audiosysteembesturingssoftware afkomstig van derden aan boord. Deze besturing wordt mogelijk, door de bedieningscodes vanaf een computer naar de RDV-1062 te verzenden via een RS-232 seriële verbinding.

De COMPUTER I/O ingang op de achterzijde biedt de noodzakelijke netwerkverbindingen. Deze accepteert de standaard RJ-45 8-pens modulaire pluggen, zoals de algemeen gebruikte 10-BaseT UTP Ethernet bekabeling.

Voor nadere informatie over aansluitingen, bekabeling, software en bedieningscodes voor computersturing van de RDV-1062 kunt u bij uw Rotel dealer terecht.

Welke schijfjes?

De RDV-1062 kan de onderstaande types schijfjes afspelen:

DVD Video		
DVD Audio (Slechts twee kanalen)		
VCD		Video CD
SVCD		
CD		
CD-R		
CD-RW		

De RDV-1062 kan ook de volgende schijfjes afspelen, die opgenomen zijn met een cd- of dvd-opnameapparaat:

	CD-R/ CD-RW	DVD-R	DVD-RW
Audio CD	✓	✗	✗
VCD/SVCD	✓	✗	✗
MP3/WMA/WAV	✓	✓ ¹	✓ ¹
JPEG	✓ ²	✓ ¹	✓ ¹
DVD Video	✗	✓	✓
DVD Audio	✗	✓	✓
DVD VR	✗	✓	✓
ASF	✓	✓ ¹	✓ ¹
MPEG1/MPEG2	✓ ²	✓ ¹	✓ ¹
DivX	✓	✓ ¹	✓ ¹

De schijfjes moeten wel na het opnemen, afgesloten (finalized) zijn.

- De schijfjes moeten opgenomen zijn met het "UDF Bridge" format.
- De RDV-1062 kan het afspelen weigeren als de bestanden op een schijfje te groot zijn.

Extra informatie over schijfjes

- Er zijn dvd-schijfjes, waarbij na het laden de speler automatisch met het afspelen begint.
- Door fouten of beschadiging van een schijfje kan de weergave slecht of gestoord zijn.
- Er zijn ook schijfjes die, met de bediening zoals in deze handleiding beschreven, niet kunnen worden afgespeeld.

Extra informatie over opneembare schijfjes

- Er zijn schijfjes die door, of hun schijf karakteristiek, of de condities tijdens de opname, of door beschadiging en vervuiling, niet afgespeeld kunnen worden.
- U kunt afgesloten +R/+RW dvd-video-schijfjes afspelen. "DVD" licht dan in het infoscherm op wanneer een dergelijk schijfje geladen wordt.
- De RDV-1062 kan ook CD-R- en CD-RW-schijfjes afspelen, opgenomen in het ISA 9660 format en ook "multi-sessie" schijfjes (maximaal 12 sessies).
- Super Audio cd-s (SACD), met een compatibele laag t.b.v. gewone cd-spelers kunnen worden afgespeeld.
- De RDV-1062 kan zowel PAL- als NTSC-schijfjes afspelen.

EXTRA INFORMATIE: Als een schijfje vuil, beschadigd, of krom is, kan het zijn dat de speler aanzienlijk meer moeite heeft om de inhoud te kunnen lezen; het kan zelfs zo zijn dat het betreffende schijfje helemaal niet afgespeeld wordt.

Er zijn dvd video-schijfjes, dvd audio-schijfjes, VCD's en SVCD's waarvan de bediening afwijkt van dat wat beschreven staat in deze gebruiksaanwijzing. De oorzaak hiervan ligt aan de eigenschappen van het betreffende schijfje en is dus geen verkeerde werking van het systeem.

Extra informatie over afspeelbare discs:

Omdat de RDV1062 een grote verscheidenheid aan discformaten af kan spelen en omdat veel van deze discformaten opgenomen kunnen zijn op verschillende standaarden, zijn er tal van zaken die invloed kunnen hebben op de weergave van een bepaald discformaat. Zie hiervoor de 'toegevoegde Disc informatie' sectie elders in deze handleiding.

Het icoontje "geen correcte instructie":

Er zijn schijfjes waarbij bepaalde handelingen niet uitgevoerd kunnen worden. U kunt bij voorbeeld niet versneld voor- of achterwaarts of de slowmotionfunctie werkt niet. Als u met de afstandsbediening of met een toets op de voorzijde een opdracht geeft die de RDV-1062 niet kunt uitvoeren dan verschijnt op het beeldscherm het "geen correcte instructie" icoon: . Een enkele keer kan een opdracht worden gegeven, die niet uitgevoerd wordt en toch niet op het beeldscherm wordt gemeld.

Niet afspeelbare schijfjes

De schijfjes op onderstaande lijst kunnen niet door de RDV-1062 afgespeeld worden. **Het toch proberen om deze schijfjes af te spelen, kan een voor uw luidsprekers zeer vernietigend geluid veroorzaken.**

- DVD-ROM** (behalve schijfjes geregistreerd in het MP3/WMA/JPEG/ASF/MPEG1/MPEG2 format)
- DVD-RAM**
- CD-ROM**
- CD-I** (CD-I voorbereid)
- Photo CD**
- SACD**
- Beschadigde schijfjes** en **schijfjes die geen standaard afmetingen of vorm hebben** (anders dan 12cm of 8cm Ø).
- Niet afgesloten (finalized) schijfjes.**
- Schijfjes met een onregelmatige vorm en die beplakt zijn met tape of stickers of besmeurd zijn met lijm, op één van of beide zijden. Het afspelen van dergelijke schijfjes kunt uw RDV-1062 beschadigen.**
- Schijfjes waarvan het label loslaat.**

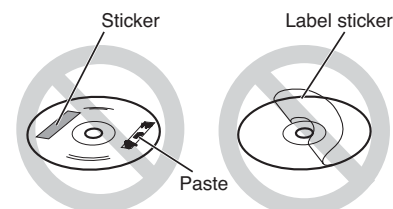

Informatie over het kopiëren van schijfjes

Over kopieerrechten

Ken de wetgeving over kopieerrechten als u van dvd's, vcd's, svcd's en cd's wilt opnemen. Het overschrijven van door kopieerrechten beschermd programmamateriaal kan op gespannen voet staan met de wet.

Over het kopieerbewakings-systeem

Dvd-schijfjes worden door het "Copy Guard System" beschermd. Wanneer u de RDV-1062 regelrecht aansluit op een videorecorder, is het zeer waarschijnlijk dat een goede weergave van het actuele schijfje onmogelijk wordt gemaakt.

Hoe de Schijfjes te Behandelen en hoe ze Schoon te houden

Het goed onderhouden en opslaan van de schijfjes is heel belangrijk. Als een schijfje vuil, stoffig, bekrast, of zelfs kromgetrokken is, worden geluid en beeld ongunstig beïnvloed.

Het omgaan met de zilveren schijfjes

- Vermijd beschadiging, raak het oppervlak van het schijfje niet aan.
- Plak geen stickers of labels aan geen van beide zijden.

Het opslaan van de zilveren schijfjes

- Bewaar disks in hun eigen doosje. Als schijfjes op elkaar gestapeld worden zonder hun bescherming, kunnen ze snel beschadigd raken.
- Leg de schijfjes nooit neer in direct zonlicht, te dicht bij een verwarming, of op vochtige plekken. Laat uw kostbare schijfjes nooit achter in de auto.

Het reinigen van de zilveren schijfjes

- Wrijf met een droge zachte doek, van binnen naar buiten het schijfje schoon. Is het vuil wat hardnekkig, maak dan de doek wat vochtig met water.
- Gebruik voor het reinigen nooit schoonmaakmiddelen voor grammofoonplaten, zoals benzine, alcohol of enig antistatisch middel.

DVD regiocodes

Alle dvd-spelers en dvd-schijfjes hebben een regiocodenummer. Dit apparaat kan alleen dvd-schijfjes afspelen bestemd voor de regio waar deze speler gekocht is. De codes voor deze regio staan achterop het apparaat vermeld.

Voorbeeld van de codevermelding voor een speler gekocht in regio "1":



EXTRA INFORMATIE: Er zijn dvd- en cd-schijfjes, die door hun specifieke inhoud niet bediend kunnen worden zoals in deze gebruiksaanwijzing beschreven.

Als u de RDV-1062 vraagt om een dvd-schijfje af te spelen van buiten zijn regio, verschijnt er "REGION CODE ERROR" op uw beeldscherm en wordt het schijfje niet gestart.

De Basisinstellingen

De RDV-1062 aanzetten

Als de RDV-1062 op het lichtnet wordt aangesloten gaat het lichtje bij "STANDBY" meteen branden. Als u nu op de toets "STANDBY" op de voorzijde of op "POWER" op de afstandsbediening drukt, activeert u het apparaat en gaat het infoscherm aan.

Mededelingen van het infoscherm

Eén van de onderstaande mededelingen kunnen op het infoscherm verschijnen wanneer u de RDV-1062 activeert:

NOW READING – Dit is de mededeling die verschijnt tijdens het lezen van de voorinformatie van een schijfje. Geef geen instructies totdat deze mededeling verdwenen is.

REGION CODE ERROR! – Deze mededeling verschijnt wanneer u de speler heeft geladen met een schijfje niet bedoeld voor deze regio.

NO DISC – Verschijnt wanneer er zich geen schijfje in de lade bevindt.

OPEN – Verschijnt wanneer de lade zich opent.

CLOSE – Verschijnt wanneer de lade zich sluit.

CANNOT PLAY THIS DISC – Verschijnt wanneer u een niet afspeelbaar schijfje in de speler heeft gedaan.

Het instellen van het type uitgangssignaal

Als uw tv en de niet spelende RDV-1062 aantstaan en u drukt tenminste twee seconden op de toets "VFP" , dan wordt het actuele type tv-signaal getoond.

Indien nodig kunt u nu middels de navigatietoetsen het gewenste type tv-signaal kiezen, dat geschikt is voor uw tv. Het gekozen tv-signaal verschijnt nu kortstondig op het beeldscherm.

Over het type uitgangssignaal

De volgorde aan keuzes videosignalen met bijbehorende resolutie worden in onderstaand schema getoond.

AUTO → NT480p → NT720p → NT1080i
 ↑ PAL576p ← PAL720p ← PAL1080i ←

Wanneer "AUTO" wordt geselecteerd dan zal voor de maximale resolutie van de aangesloten tv worden gekozen.

NTSC is de correcte keuze voor tv-apparaten in Noord Amerika en PAL voor de meeste apparaten in de rest van de wereld.

Bij zowel NTSC als PAL kunt u voor zowel geïnterlineerde als progressief afgetaste weergave kiezen. De beeldkwaliteit bij de keuze "PROGRESSIVE" is beter, maar alleen nieuwe type tv's kunnen deze beeldweergave aan.

Niet alle resoluties zijn op alle uitgangen beschikbaar.

Op de uitgang **Component Video**: NTSC 480p en PAL 576p

Op de uitgangen **S-Video en Composite Video**: NTSC 480i en PAL 576i

Op de uitgang HDMI: Alle resoluties beschikbaar.

Bent u niet zeker betreffende deze instelling, uw Rotel leverancier weet het zeker wel.

Aantekeningen betreffende het uitgangssignaal

- Het beeld kan even vervormd zijn, nadat u uw keuze heeft gemaakt en deze heeft bevestigd middels de toets "ENT" . Dit is normaal.
- Er zijn progressief afgetaste signalen en hoge definitie-tv's, die niet volledig geschikt zijn voor deze speler. U kunt dat zien aan de onnatuurlijke beeldkwaliteit wanneer een bepaald dvd-schijfje wordt afgespeeld tijdens progressief afgetaste weergave. In zo'n geval kunt u het beste overschakelen op geïnterlineerde weergave.
- Zelfs wanneer de speler van het lichtnet wordt gehaald of wanneer de spanning wordt onderbroken, blijft het gekozen video-uitgangssignaal in het geheugen staan.

Het menu "PREFERENCES"

Ga naar het onderwerp "Het maken van voorkeursinstellingen" elders in deze gebruiksaanwijzing om dingen als taal, diverse beeld- en geluidsopties enz. te veranderen.

Het wijzigen van de helderheid van het infoscherm

Om de helderheid van het infoscherm te veranderen gebruikt u de toets "DIMMER" van de afstandsbediening. Iedere keer dat u op deze toets drukt verandert de helderheid in de onderstaande volgorde.



Het afspelen van een DVD- of een CD-schijfje



Druk op de toets ▲ "OPEN/CLOSE" (19) (3) om de lade te openen. Plaats een schijfje met het label naar boven in de lade. Plaats de kleinere 8cm Ø schijfjes in de uitsparing van de lade.

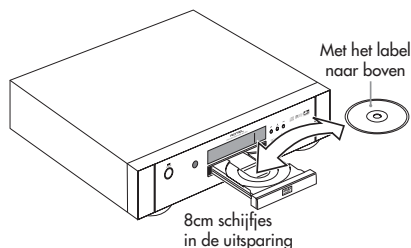

Druk nogmaals op de ▲ "OPEN/CLOSE" toets. Druk vervolgens op ► "SELECT" (PLAY) (14) (5). Door op de toets ■ (STOP) (15) (7) te drukken beëindigt u het afspelen.

EXTRA INFORMATIE: Plaats geen schijfjes in de lade, die de speler niet kan afspelen. (Zie het hoofdstuk "Welke schijfjes elders in deze gebruiksaanwijzing.") Check, voordat u de lade sluit of het schijfje wel correct geplaatst is. Is dat niet het geval dan loopt u de kans dat het schijfje beschadigd wordt bij het sluiten of dat de lade helemaal niet meer open kan.

Het beeldschermmenu

Nadat u een dvd-video-, SVCD- of Video Cd-schijfje heeft geladen, verschijnt er waarschijnlijk een menu op uw beeldscherm. Van dat menu kunt u het stuk kiezen dat u wenst af te spelen.

Instructies voor een dvd videoschijfje

- 1 Gebruik de toetsen ▲▼◀▶ (5) (Z4) (6) (Z3) om een bepaald stuk te kiezen.
- 2 Druk tenslotte op de toets "ENT" (7). De RDV-1062 start nu de weergave van het gekozen stuk.

U kunt ook middels de numerieke toetsen een bepaald stuk kiezen. Toets het nummer in van uw keuze en sluit af met "ENT" (7). De RDV-1062 start nu de weergave van het gekozen stuk.

Het kiezen van een track/ hoofdstuk middels de numerieke toetsen



Toets met de numerieke toetsen (9) het gewenste nummer of hoofdstuk in. Zie hiervoor ook het onderwerp "De numerieke toetsen van de afstandsbediening". Er zijn schijfjes waar bij deze wijze van kiezen niet werkt.

Het afspelen van andere schijfjes



Nadat een schijfje is geladen, verschijnt de beeldscherm informatie. Het voorbeeld hieronder toont wat er op uw beeldbuis komt wanneer u de speler voorziet van een schijfje met MP3 bestanden. Bij een JPEG schijfje wordt aan de rechter kant "FILE" getoond i.p.v. "Track".

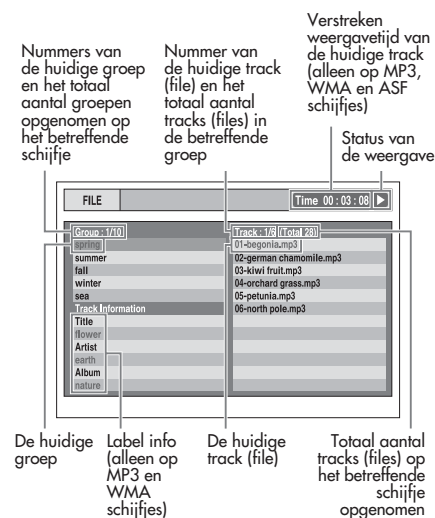

Wanneer er een schijfje met JPEG plaatjes is geladen zal door het drukken op de toets ► "PLAY" (14) de diashow worden gestart. Ieder plaatje of foto zal ongeveer drie seconden worden getoond. Als de toets "ENT" (7) wordt gebruikt zal alleen de gekozen "file" worden getoond.

De iconen op het beeldscherm

Op regelmatige tijden zult u de onderstaande iconen op uw beeldscherm zien verschijnen:

- ▶ Afspelen
- ⏸ Pauze
- ◀▶ Versneld terug resp. versneld voorwaarts zoeken
- ◀▶ Slowmotionweergave (achteruit/ vooruit)
- 📷 Gegeven vanuit meerdere invalshoeken opgenomen. (Zie ook het onderwerp "Het kiezen van verschillende invalshoeken".)
- 🗨 Gegeven met meerdere gesproken talen opgenomen. (Zie ook het onderwerp "Het kiezen van verschillende gesproken talen".)
- 🗨 Gegeven met meerdere gesproken talen opgenomen. (Zie ook het onderwerp "Het kiezen van verschillende talen voor de ondertiteling".)
- 🔄 De gegeven opdracht kan bij betreffend schijfje niet uitgevoerd worden.

Het Informatiescherm

De informatie op het infoscherm wisselt met het type schijfje waarmee de speler geladen wordt en de ingestelde bedieningswijze van de RDV-1062.

Bij DVD VIDEO/DVD VR-schijfjes

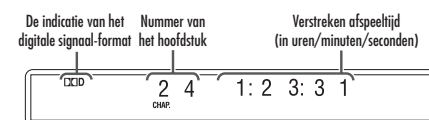

- Druk op de toets "DISP" (Z) om het titelnummer en het hoofdstuknummer te tonen. Druk nogmaals op deze toets om naar het hoofdscherm terug te gaan.

Als er een geprogrammeerde afspeellijst wordt afgewerkt staat het onderstaande in het infoscherm:

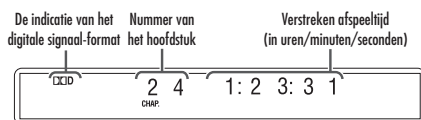

- Druk op de toets "DISP" **Z** om het nummer van de afspeellijst en het hoofdstuk te tonen. Druk nogmaals op deze toets om naar het hoofdscherm terug te gaan.

Bij DVD AUDIO/VCD/SVCD/CD-schijfjes

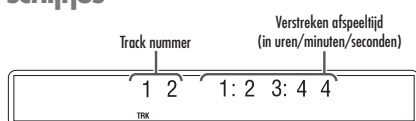

- Terwijl er een dvd audio-schijfje wordt afgespeeld drukt u op de toets "DISP" **Z** om het groeps- en track-nummer te zien. Druk nogmaals op deze toets om naar het hoofdscherm terug te gaan.
- Wanneer er een VCD- of een SVCD-schijfje met "PBC-functie" wordt afgespeeld, verschijnt er "PBC" in het scherm i.p.v. de verstreken tijd.

Bij MP3/WMA/WAV-schijfjes

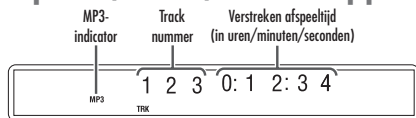

- Druk op de toets "DISP" **Z** om het groeps- en tracknummer te zien. Druk nogmaals op deze toets om naar het hoofdscherm terug te gaan.
- De WMA-indicator licht op wanneer er een WMA-bestand wordt afgespeeld. Er is geen indicator voor WAV-bestanden.

Bij ASF/MPEG1/MPEG2/DivX-schijfjes

Tijdens het afspelen van een ASF-schijfje

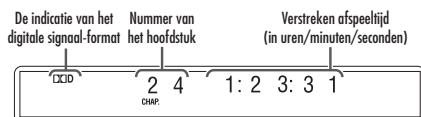

- Druk op de toets "DISP" **Z** om het groeps- en tracknummer te zien. Druk nogmaals op deze toets om naar het hoofdscherm terug te gaan.

Bij een JPEG-schijfje

Tijdens het afspelen van het schijfje

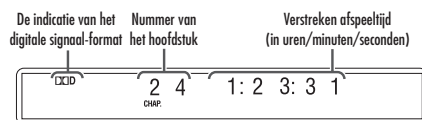

- Druk op de toets "DISP" **Z** om het groeps- en bestandsnummer te zien. Druk nogmaals op deze toets om naar het hoofdscherm terug te gaan.

Andere bedienings-elementen bij het afspelen

De pauzefunctie



Om de weergave tijdelijk te stoppen drukt u op de pauzetoets **II** "PAUSE" **31**.

Versneld heen- en terugzoeken



Terwijl het schijfje wordt afgespeeld drukt u op één van beide toetsen **33** **32**. Iedere keer dat u de toets indrukt wordt de zoeksnelheid verhoogd. Druk op de toets **14** "SELECT" (PLAY) om het normaal afspelen te hervatten.

Of druk langdurig tijdens het afspelen op één van de toetsen **16** **17** "PREVIOUS/NEXT". Het versneld heen- en terugwaarts zoeken gaat door zolang u één van beide toetsen ingedrukt houdt.

De snelheid van het zoekproces hangt af van het soort schijfje dat wordt afgespeeld. Weet ook dat tijdens het zoeken het geluid onderbrekend wordt weergegeven, of zelfs wordt afgezet.

Slowmotion



DVD AUDIO –(alleen bewegende beelden)

Terwijl het schijfje in de pauzestand staat, drukt u op **33** **32**. Iedere keer dat u de toets indrukt wordt de snelheid van de slowmotion verhoogd. Druk op de pauzetoets **31** om de slowmotionweergave tijdelijk te stoppen. Druk op de toets **14** "SELECT" (PLAY) om het normaal afspelen te hervatten.

Tijdens slowmotionweergave is er geen geluid. Terugwaartse slowmotion is schokkerig. Bij het afspelen van VCD-, SVCD- of DVD VR-schijfjes kan alleen maar voorwaartse slowmotion getoond worden.

Direct naar het begin of het eind gaan



MPEG1 **MPEG2** –(alleen bewegende beelden)

Om weer naar het begin, of meteen naar het eind van een track (hoofdstuk of bestand) tijdens weergave te gaan, gebruikt u de **16** **17** "PREVIOUS/NEXT" toetsen.

Om datzelfde ook te doen bij MP3/WMA/ASF-schijfjes, drukt u op **17** "NEXT" of **24** om het volgende bestand af te spelen of **16** "PREVIOUS" of **5** om het vorige bestand af te spelen.

Deze functie werkt niet bij alle schijfjes.

Kort herhalen met één toets



Wanneer u aan het afspelen bent en u drukt op de toets "REPLAY" **13**, dan vervolgt de weergave met de herhaling van de laatste 10 seconden.

Deze functie gaat niet voorbij het begin van de track of het hoofdstuk. Ook deze functie werkt niet bij alle schijfjes.

Het stukken overslaan met een interval van 5 minuten



Met dit soort schijfje kunt u voor- of achterwaarts door een bestand heen springen met intervallen van ongeveer 5 minuten. Druk tijdens weergave op **6** of **23**.

De intervallen worden al automatisch aangebracht vanaf het begin van het bestand. U kunt niet over het begin of eind van een afspelend bestand heen springen. Ook deze functie werkt niet bij alle schijfjes.

Beeld voor beeld weergave



DVD AUDIO (alleen bewegende beelden)

Wanneer een schijfje in de pauzestand staat, drukt u herhaaldelijk op **II "PAUSE"** (31). Bij iedere druk gaat de weergave met één beeldje verder.

Het weergeven hervatten

Wanneer een sessie tijdens weergave met de stop-toets wordt beëindigd, kunt u de weergave toch hervatten vanaf de plaats waar u gestopt bent.

EXTRA INFORMATIE: De functie "Het weergeven hervatten" moet geactiveerd zijn om hem te laten werken. Als de functie niet werkt zoals hier beschreven, lees dan het onderwerp "Het menu OTHERS" van het hoofdstuk "Het maken van voorkeuren" elders in deze gebruiksaanwijzing. Dit menu kunt ook gebruikt worden om deze functie uit te zetten.

Druk éénmaal op **■ "STOP"** (15) tijdens weergave. "RESUME" verschijnt nu in het infoscherm. Druk vervolgens op **▶ "SELECT" (PLAY)** (14) om het weergeven te hervatten. Drukt u tweemaal op de toets **■ "STOP"** (15) dan verdwijnt RESUME van het infoscherm en wordt de plaats uit het geheugen gewist.

- De plaats waar de weergave wordt hervat kan iets afwijken van de plaats waar de weergave gestopt werd.
- De plaats waar de weergave werd gestopt, blijft in het geheugen ook als de RDV-1062 wordt uitgezet.
- Deze functie werkt niet bij geprogrammeerde weergave en weergave in willekeurige volgorde.
- Het is mogelijk dat tijdens menuweergave op het beeldscherm, deze functie niet werkt.
- Alle functies zoals de taal van de ondertiteling en de kijkhoek worden ook in het geheugen geplaatst wanneer gestopt wordt.
- De plaats wordt uit het geheugen gehaald zodra de lade wordt geopend.

Nog meer Mogelijkheden bij Weergave

EXTRA INFORMATIE: De beschikbare mogelijkheden hangen af van de gebruikte videoresolutie.

Kiezen via het menu



Druk op de toets "MENU" (22) of op de toets TOP MENU (4) om een menu op uw beeldscherm te krijgen. Opmerking: Bij dvd-audio schijfjes moet de toets "TOP MENU" gebruikt worden. Niet alle schijfjes hebben menuschermen.

Gebruik de toetsen **▲▼◀▶** (5, 24, 6, 23) voor dvd-audio of -video trackkeuze, of gebruik de numerieke toetsen (9) om uw keuze te maken.

Bestaat het menu uit meerdere pagina's gebruik dan de toetsen **▶▶ "NEXT"** (17) of **◀◀ "PREVIOUS"** (15) om van pagina te wisselen. Opmerking: Deze optie treft u alleen bij VCD- en SVCD-schijfjes aan.

Nadat u uw keuze gemaakt heeft, drukt u op "ENT" (7), er zijn echter schijfjes waarvan de weergave al start zonder dat u op deze toets heeft gedrukt.



Druk op de toets "TOP MENU" (4) om het hele programma te zien, of op "MENU" (22) om alleen maar de afspeellijst te kunnen bekijken. Opmerking: Niet alle dvd-vr-schijfjes hebben een afspeellijst.

Het originele programma

No	Date	Ch	Time	Title
1	12/03/04	L 1	2:15	La fleur
2	12/09/04	L 1	23:05	The last struggle
3	12/18/04	L 1	08:17	free flyer
4	12/20/04	L 1	07:47	BOOM!
5	12/25/04	L 1	19:38	Mr. Lawrence
6	12/28/04	L 1	14:20	Satisfy U

Opnamedatum Kanaalinformatie Begintijd van de betreffende titel Titel of naam

Afspeellijst

No	Date	Chap	Length	Title
1	12/03/04	2	0:23:24	Nebula G.
2	12/15/04	4	1:04:39	CDJ
3	12/24/04	13	0:41:26	Secret Garden
4	12/27/04	17	0:09:08	S. Walker

Opname-
datum Totale weergavetijd
van de titel
Aantal hoofdstukken
in de titel

Gebruik de toetsen **▲▼** (5, 24) om de gewenste titel te kunnen kiezen. Druk vervolgens op "ENT" (7).

Als u uw keuze in het originele programma maakt middels de toets TOP MENU wordt de gekozen titel afgespeeld, gevolgd door alle volgende titels. Als u de speellijst om te kiezen gebruikt, middels de toets "MENU", wordt alleen de gekozen titel afgespeeld.

Geprogrammeerd afspelen



U kunt 99 tracks of hoofdstukken programmeren om ze op een bepaalde volgorde te kunnen afspelen. Een zelfde nummer kan één of meerdere malen in hetzelfde programma geprogrammeerd worden.

Druk, terwijl het schijfje stilstaat, op de toets "P. MODE" (30). "PROGRAM" verschijnt nu in het infoscherm en op uw beeldscherm verschijnt een menu.

Gebruik de numerieke toetsen (9) om een programma samen te stellen. Zie hiervoor ook het onderwerp: "De numerieke toetsen van de afstandsbediening" elders in deze gebruiksaanwijzing.

Het programmeren van een dvd-video-schijfje:

- Kies eerst een titelnummer en dan een hoofdstuknummer.
- Het programmeren van een dvd-audio/mp3/wma-schijfje:
- Kies een tracknummer.
- Het programmeren van een VCD/SVCD/CD-schijfje:
- Kies een tracknummer. Als u klaar bent met programmeren verschijnt de totale tijd van het programma in het infoscherm.

Voorbeeld:

Op uw beeldscherm bij het dvd-video programmeren.



- Probeert u meer dan 99 hoofdstukken te programmeren dan verschijnt "MEMORY FULL" in het infoscherm.
- Als u van een VCD-, SVCD- of een CD-schijfje programmeert en u bereikt de totaal afspeeltijd van 9 uur, 59 minuten en 59 seconden, verschijnt er in het infoscherm: "--:--".

EXTRA INFORMATIE: Dit geldt alleen voor dvd-video-, dvd-audio-, MP3 en WMA-schijfjes: Als u op de toets "ENT" drukt i.p.v. duidelijk een track of hoofdstuk specificeert, verschijnt er "ALL" in het infoscherm en worden dan ook alle tracks en hoofdstukken, van de al gekozen groep of titel, geprogrammeerd.

Als u klaar bent met het programmeren van een bepaalde selectie: Druk op ► "SELECT" (PLAY) 14, om uw gemaakte programma te gaan afspelen.

Het teruggaan naar normale weergave: Terwijl het schijfje stilstaat drukt u herhaalde malen op de toets "P MODE" 3D totdat "PRG" van het infoscherm verdwijnt. Het programma zelf wordt niet gewist.

Het wissen van het programma:

- Druk de toets "CANCEL" 27 in totdat "ALL CLEAR" in het infoscherm verschijnt, terwijl het programma op uw beeldscherm is geprojecteerd. (Als de toets "CANCEL" kort wordt ingedrukt dan worden de tracks stuk voor stuk gewist.)
- Of doe de lade open.
- Of zet de speler uit.

Willekeurig (gehusseld) afspelen

Terwijl het schijfje stilstaat drukt u herhaalde malen op de toets "P MODE" 3D totdat "RND" in het infoscherm verschijnt. Het woord "RANDOM" staat nu ook op uw beeldscherm.

Druk op ► "SELECT" (PLAY) 14. Tijdens gehusseld weergegeven wordt hetzelfde nummer of hoofdstuk nooit herhaald, ook niet als u dat probeert met de toets ◀◀ "PREVIOUS" 15. (De weergave zal dan weer beginnen bij het begin van het actuele nummer.)

Het teruggaan naar normale weergave: Terwijl het schijfje stilstaat drukt u herhaalde malen op de toets "P MODE" 3D totdat "RND" (de bovenste indicator) van het infoscherm verdwijnt.

De hier volgende opdrachten schakelen ook het gehusseld afspelen uit:

- Het openen van de lade.
- De speler uitzetten.

EXTRA INFORMATIE: Er zijn dvd video-schijfjes waarbij de functie gehusseld afspelen niet werkt.

Herhaalt afspelen

Druk op de toets "REPEAT" 3. Iedere keer dat u op deze toets drukt verandert de wijze waarop u stukken kunt herhalen.

Display on the TV screen	Display in the display window	Usage for the repeat mode
TITLE	ALL REPEAT TITLE	Repeats the current title
ALL or REPEAT ALL	ALL REPEAT ALL	Repeats the whole disc ^{*1}
GROUP ^{*2} or REPEAT GROUP	GR REPEAT GROUP ^{*2}	Repeats the current group ^{*3}
CHAP ^{*4}	REPEAT CHAP ^{*4}	Repeats the current chapter
TRACK ^{*4} or REPEAT TRACK	REPEAT TRACK ^{*4}	Repeats the current track
OFF or no display	REPEAT OFF	Repeat off

*1 Tijdens de herhaalfunctie wordt het gehele programma herhaalt.

*2 Tijdens de herhaalfunctie wordt bij een DVD-VR "PG" getoond bij programma-weergave en "PL" bij weergave van de afspeellijst.

*3 Tijdens de herhaalfunctie wordt bij een DVD-VR of het originele programma of de afspeellijst herhaald.

*4 Tijdens de herhaalfunctie wordt "STEP" getoond tijdens het gehusseld afspelen van een programma.

De herhaalfunctie kan ook in de menubalk ingesteld worden. (Zie hiervoor het volgende onderwerp "Herhaling van een specifiek gedeelte".)

De herhaalfunctie wordt automatisch opgeheven wanneer er een bestand tegengekomen wordt, dat niet afgespeeld kan worden.

Herhaling van een specifiek gedeelte

U kunt van een bepaalde selectie een specifiek gedeelte herhalen als u een startpunt (punt A) en een eindpunt (punt B) aangeeft.

Terwijl u een schijfje aan het afspelen bent, drukt u tweemaal op de toets "ON SCREEN" 25. U krijgt dan onderstaande menubalk op uw beeldscherm te zien.



Gebruik nu de toetsen ◀▶ 6 23 om OFF te kiezen. Druk vervolgens op "ENT" 7.

Gebruik nu de toetsen ▲▼ 5 24 om het onderstaande menuutje te zien.

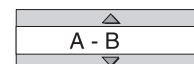

Ook de andere herhaalfuncties kunnen in deze stap gekozen worden. Voor info over de andere herhaalfuncties raadpleeg het onderwerp "Het herhaald afspelen" elders op deze pagina.

Op het punt waarop u het te herhalen blok wenst te laten beginnen drukt u op de toets "ENT" 7 (punt A). Het volgende icoontje wordt op uw beeldscherm getoond A-B.

Op het punt waarop u het te herhalen blok wenst te laten beëindigen drukt u nogmaals op de toets "ENT" 7 (punt B). Het volgende icoontje wordt op uw beeldscherm getoond A-B. ↻ verschijnt nu op het infoscherm van de speler en het geselecteerde blok wordt nu eindeloos herhaald.

Om deze herhaalfunctie te beëindigen:

Druk op de stoptoets ■. Kies A-B en druk vervolgens tweemaal op de toets "ENT" (Kies nu OFF).

Opmerkingen:

- U kunt deze z.g. blokherhaling alleen toepassen binnen dezelfde tracks of titels.
- U kunt geen blokherhaling toepassen gedurende het geprogrammeerd, gehusseld of herhaald afspelen.
- Er zijn dvd-video-schijfjes waarbij geen blokherhaling toegepast kan worden gedurende het geprogrammeerd, gehusseld of herhaald afspelen.
- Er zijn dvd-video-schijfjes waarbij helemaal geen blokherhaling toegepast kan worden.

Nog meer Bedieningsmogelijkheden

Het kiezen van verschillende talen voor de ondertiteling



DVD AUDIO (alleen bewegende beelden)

Het volgende onderwerp bespreekt, hoe u de taal van de ondertiteling van een dvd-video-schijfje kunt instellen. De meeste andere soorten schijfjes werken op dezelfde wijze.

Terwijl het schijfje met ondertitels wordt afgespeeld, drukt u op de toets "SUBTITLE" **10**. Een keuzemenu verschijnt nu op uw beeldscherm.

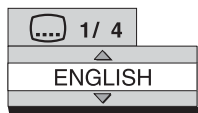

Iedere keer dat u op deze toets drukt gaat het menu aan en uit.

Gebruik nu de toetsen **▲▼524** om de gewenste taal van het menu te selecteren. Druk vervolgens op de toets "ENT" **7**. De gewenste taal verschijnt nu binnen enkele seconden, ook als u de toets "ENT" niet heeft gebruikt.

De ondertiteling kan ook via de menubalk ingesteld worden. Zie ook het onderwerp "De menu- en statusbalk" elders in deze gebruiksaanwijzing.

Voor een taal die b.v. "AA" wordt genoemd, verwijzen wij u naar de talentabel achterin de gebruiksaanwijzing.

Het kiezen van verschillende gesproken talen



Terwijl het schijfje met meerdere gesproken talen wordt afgespeeld, drukt u op de toets "AUDIO" **25**. Een keuzemenu verschijnt nu op uw beeldscherm.

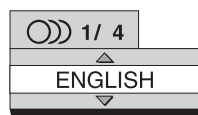

Iedere keer dat u op deze toets drukt gaat het menu aan en uit.

Gebruik nu de toetsen **▲▼524** om de gewenste taal van het menu te selecteren. Druk vervolgens op de toets "ENT" **7**. De gewenste taal verschijnt nu binnen enkele seconden, ook als u de toets "ENT" niet heeft gebruikt.

De ondertiteling kan ook via de menubalk ingesteld worden. Zie ook het onderwerp "De menu- en statusbalk" elders in deze gebruiksaanwijzing.

Voor een taal die b.v. "AA" wordt genoemd, verwijzen wij u naar de talentabel achterin de gebruiksaanwijzing.

Als u tijdens het afspelen van een VCD-, SVCD- of DVD-VR-schijfje "ST", "L" en "R" worden getoond, betekent dat respectievelijk "stereo", "geluid links" en "geluid rechts".

Het kiezen van de verschillende invalshoeken



Terwijl een scène, van een schijfje opgenomen vanuit meerdere camerastandpunten, wordt afgespeeld, drukt u op de toets "ANGLE" **11**. Een keuzemenu verschijnt nu op uw beeldscherm.

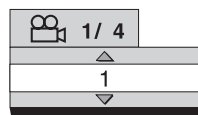

Iedere keer dat u op deze toets drukt, wordt van invalshoek gewisseld. U kunt ook de toetsen **▲▼524** gebruiken om de gewenste invalshoek te selecteren. Druk vervolgens op de toets "ENT" **7**. De gewenste kijkhoek verschijnt nu binnen enkele seconden, ook als u de toets "ENT" niet heeft gebruikt.

De kijkhoekinstelling kan ook via de menubalk ingesteld worden. Zie ook het onderwerp "De menu- en statusbalk" elders in deze gebruiksaanwijzing.

Het inzoomen op het beeld



DVD AUDIO (alleen bewegende beelden)

Terwijl een schijfje wordt afgespeeld of in de pauzefunctie staat, drukt u op de toets "ZOOM" **29**. Iedere keer dat u op deze toets drukt, wordt de uitvergroting veranderd. Gebruik de navigatietoetsen **▲▼◀▶524623** om de gewenste plaats voor uitvergroting te selecteren.

Om deze functie weer uit te zetten drukt u herhaalde malen op de toets "ZOOM", totdat ZOOM OFF op het beeldscherm verschijnt.

Bij een JPEG-schijfje kunt u tijdens een diashow niet inzoomen. Bij een ASF-schijfje kunt u met de navigatietoetsen het zichtbare gedeelte van een plaatje verplaatsen.

Het instellen van de beeldkwaliteit (VFP)



Terwijl een schijfje wordt afgespeeld of in de pauzefunctie staat, drukt u op de toets "VFP" **28** (Video Fine Processor). Er verschijnt nu op uw beeldscherm een tabel met de huidige instellingen.

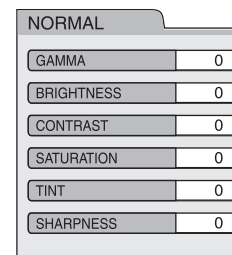

De "GAMMA" instelling regelt de helderheid van het middengebied en laat daarbij de donkerste en lichtste partijen ongemoeid.

Met de "SHARPNESS" instelling kunt u de scherpte van het beeld instellen.

Gebruik de toetsen **◀▶623** om een VFP-functie te kiezen. "NORMAL" is voor gebruik in gemiddelde omstandigheden. "CINEMA" is voor gebruik in een verduisterde ruimte. Als één van deze beide instellingen bevestigend is, druk dan op "ENT" **7**.

In de opties "USER 1 and USER 2" kunt u aanpassingen maken op de verschillende instellingen van het menu. Gebruik nu de toetsen ▲▼ 5 24 om naar een instelling te gaan. Druk vervolgens op de toets "ENT" 7.

Voorbeeld van het maken van een instelling:

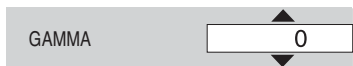

Gebruik nogmaals de toetsen ▲▼ 5 24 om de waarde in te stellen en druk vervolgens op de toets "ENT" 7 om de gemaakte instelling te accepteren.

Om andere instellingen te maken, herhaalt u de procedure met de toetsen ▲▼ 5 24. Als u alle gewenste instellingen heeft gemaakt drukt u nogmaals op de toets "VFB" 25 om uw instellingen vast te leggen. Ook als u gedurende enkele seconden geen nieuwe instelling meer maakt, worden de gedane aanpassingen automatisch in het geheugen vastgelegd.

"Doorbladerbare" plaatjes (BSP)

Er zijn audio dvd-schijfjes met afbeeldingen waar u doorheen kunt bladeren z.g. B.S.P.'s (browsable still pictures). Deze plaatjes kunt u bekijken alsof u bladzijden omdraait. U kunt van deze functie gebruik maken, wanneer de BSP indicator f in het infoscherm brandt.

Druk, terwijl er een schijfje aan het afspelen is, op de toets "PAGE" 12. Iedere keer dat u op deze toets drukt, wordt van plaatje gewisseld. U kunt de plaatjes ook wisselen met de toetsen ▲▼ 5 24.

Voorbeeld van BSP keuze:

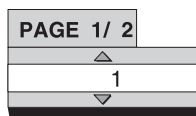

Druk op de toets "ENT" 7. Het plaatje zal binnen enkele seconden ook wisselen als u niet de toets "ENT" gebruikt.

Deze functie kan ook via de menubalk ingesteld worden. Zie het volgende onderwerp "De menu- en statusbalk".

De Menu- en Statusbalk



Druk tweemaal op de toets "ON SCREEN" 25 terwijl een schijfje aan het afspelen is. ON SCREEN verschijnt nu op het infoscherm van de speler. De Menu- en Statusbalk verschijnen op uw tv-scherm.

Voorbeelden van de dvd menu/ statusbalk



Gebruik de toetsen ◀▶ 5 23 om een onderwerp van de menubalk te kiezen. Druk vervolgens op "ENT" 7. De actueel actieve functie wordt in blauw weergegeven. Zie het volgende onderwerp "De menubalkfuncties" voor meer informatie betreffende de functies van deze menubalk. Om deze balk uit te zetten, drukt u nogmaals op "ON SCREEN" 25.

De menubalkfuncties

TIME De tijdweergavefunctie – Verandert de informatie over de tijd, die wordt weergegeven in het infoscherm en op de statusbalk. Iedere keer als u de toets "ENT" 7 indrukt verandert de tijdinformatie.

Bij DVD-VIDEO/DVD-AUDIO (tijdens weergave)

TOTAL: De verstreken tijd van de huidige titel/groep.
T.REM: De resterende tijd van de huidige titel/groep.
TIME: De verstreken tijd van het huidige hoofdstuk/nummer.
REM: De resterende tijd van het huidige hoofdstuk/nummer.

Bij DVD-VR (tijdens weergave)

TOTAL: De verstreken tijd van de huidige titel/groep.
T.REM: De resterende tijd van de huidige titel/groep.

Bij CD (tijdens weergave)/VCD/SVCD

TIME: De verstreken tijd van het huidige nummer.
REM: De resterende tijd van het huidige nummer.
TOTAL: De verstreken tijd van het hele schijfje.
T.REM: De resterende tijd van het hele schijfje.

↺ De herhaalfunctie – Zie het onderwerp "Het herhaald afspelen" op de vorige pagina.

⏪ De tijdzoekfunctie – Zie het volgende hoofdstuk "Op tijd zoeken" hierover.

CHAP.▶ / TRACK▶ Het kiezen van een hoofdstuk (chapter op dvd-video/dvd vr)/nummer (track op dvd-audio) – Het kiezen van een chapter/track. Gebruik de numerieke toetsen 9 om de correcte chapter/track in te toetsen en druk vervolgens op "ENT" 7.

Voorbeeld: 5: 5
24: 2 → 4

🗨 De keuze voor de gesproken taal/Audio (DVD VIDEO/DVD AUDIO/VCD/SVCD). Zie hiervoor het onderwerp "Het kiezen van de gesproken taal" op de vorige pagina.

🗨 De keuze voor de taal voor de ondertiteling – (DVD VIDEO/DVD VR/SVCD). Zie hiervoor het onderwerp "Het kiezen van de verschillende talen voor de ondertiteling" elders in deze gebruiksaanwijzing.

🎥 1/3 De invalshoek – (DVD VIDEO/DVD AUDIO). Zie hiervoor het onderwerp "Het instellen van de verschillende invalshoeken" elders in deze gebruiksaanwijzing.

PAGE -/- Bladeren – (DVD AUDIO). Bladert door de pagina's met plaatjes (B.S.P.), die bij de opnames op een dvd-audio-schijfje gevoegd zijn. Zie hiervoor het onderwerp "Doorbladerbare" plaatjes (BSP)" op de vorige pagina.

Statusbalk informatie

De DVD Video/DVD-Audio/DVD VR statusbalk. De DVD Video statusbalk wordt in onderstaand voorbeeld getoond.

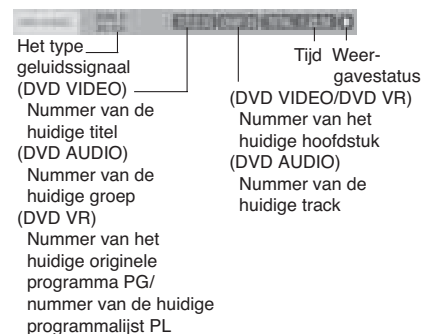

VCD/SVCD/CD/ASF/MPEG1/MPEG2 statusbalk. (De CD statusbalk wordt in onderstaand voorbeeld getoond.)

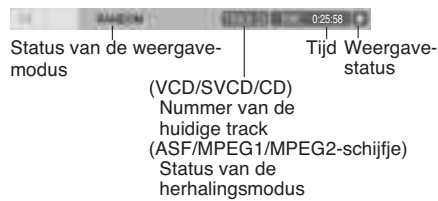

Op tijd zoeken

Druk tweemaal op de toets "ON SCREEN" **Z5** terwijl een schijfje aan het afspelen is. De menubalk verschijnt op het beeldscherm. Gebruik de toetsen **◀▶** **Z6** **Z3** en kies **⏪** **Z4**. Druk nu op "ENT" **Z7** en toets de gewenste tijd in met de numerieke toetsen **Z9**.

Voorbeeld: U wilt een video dvd-schijfje vanaf (0 uur) 23 minuten en 45 seconden afspelen, druk dan de numerieke toetsen op deze volgorde in:

0 → **2** → **3** → **4** → **5**

U hoeft eventueel de minuten en seconden niet te gebruiken. Tik u een verkeerd cijfer in druk dan op **◀** **Z6** om de verkeerde inbreng te verwijderen en eventueel een nieuwe in te brengen.

Heeft u de tijd ingebracht druk dan op "ENT" **Z7**. Om de menubalk uit te zetten, drukt u nogmaals op "ON SCREEN" **Z7**.

- Deze functie werkt niet als op het betreffende dvd-schijfje geen tijdinformatie is opgenomen.
- Deze functie werkt ook niet tijdens geprogrammeerde en gehusselde weergave.
- Bij een cd-schijfje werkt deze functie altijd.
- Bij een VCD- en een SVCD-schijfje werkt deze functie zonder de PBC-functie.
- De tijdzoekfunctie bij een dvd-video-schijfje begint bij de aanvang van de titel te tellen. Bij een dvd-audio-schijfje bij het begin van het eerste nummer.
- De tijdzoekfunctie bij een VCD-, een SVCD- en een cd-schijfje werkt als volgt: Wanneer het schijfje stilstaat vanaf het begin van het schijfje. Wanneer het schijfje afspeelt, bij het huidige nummer.

Het maken van de voorkeurstellingen

De fabrieksinstellingen van de dvd-speler kunnen worden gewijzigd in het scherm "Preferences".

Opmerking: Het is mogelijk dat de boven- en onderkant van het voorkeurstellingenmenu op een breedbeeld-tv niet getoond worden. Stel zonodig uw tv tijdelijk op dit menu in.

Druk, als de speler stilstaat of geen schijfje zich in de lade bevindt, op de toets "SET UP" **Z8**. Het onderstaande menu verschijnt op uw beeldscherm.

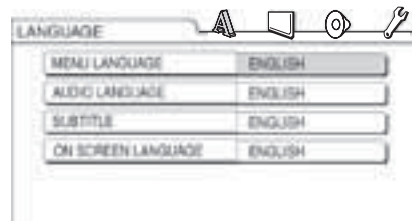

Ook in dit scherm is de procedure weer dezelfde. Gebruik de toetsen **◀▶** **Z6** **Z3**, om één van de icoontjes bovenin aan te lichten. Gebruik de toetsen **▲▼** **Z5** **Z4** om het onderwerp aan te lichten waarin u veranderingen wenst aan te brengen. Druk weer op "ENT" **Z7**.

Er ontrolt zich nu een scherm. Gebruik wederom de toetsen **▲▼** **Z5** **Z4** om de instelling aan te lichten die u wenst te veranderen.

EXTRA INFORMATIE: De fabrieksinstellingen in de voorkeurenmenu's worden **dikgedrukt en cursief getoond**.

Het menu LANGUAGE

In het talenmenu zijn de volgende opties beschikbaar:

Menu language – Hier kunt u de taal kiezen die bij weergave van DVD-VIDEO in de menuschermen wordt gebruikt.

Audio Language – Hier kunt u de taal kiezen die bij weergave van DVD-VIDEO voor het gesproken woord wordt gebruikt.

Subtitle – Hier kunt u de taal kiezen die bij weergave van DVD-VIDEO voor de ondertiteling wordt gebruikt.

On screen language – Selecteert de taal die weergegeven wordt in de keuzeschermen.

Het menu PICTURE

In dit menu kunt u de verschillende beeldverhoudingen instellen.

Het type monitor (tv)

16:9 Normal en 16:9 Auto – Instelling voor een gewone breedbeeld-tv.

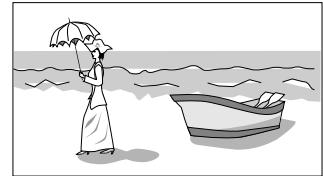

4:3 LB (Letterbox) of 4:3 Multi LB (Letterbox) – Voor een tv met conventionele 4:3 weergaveverhoudingen. Krijgt de tv een breedbeeldsignaal aangeboden, dan verschijnen er onder en boven het beeld zwarte balken.



4:3 PS (Pan Scan) of 4:3 Multi PS (Pan Scan) – Voor een tv met conventionele 4:3 weergaveverhoudingen. Krijgt de tv een breedbeeldsignaal aangeboden, dan worden de linker en rechter zijkant van het beeld niet getoond. (Is het betreffende schijfje niet compatibel met Pan Scan dan wordt het beeld in "Letterbox" verhoudingen weergegeven.)

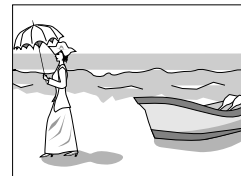

EXTRA INFORMATIE: Wanneer een tv meervoudige tv-signalen aankan kies dan voor "16:9 Multi", "4:3 Multi LB" of 4:3 Multi PS".

Picture Source

Een instelling maken die overeenkomt met de oorsprong van de beeldbron.

Auto – De bron van het beeld (video of film) wordt automatisch gekozen.

Film – Om een film of videoprogramma te bekijken, dat weergegeven kan worden volgens de progressief afgetaste wijze.

Video – Om een normaal videoprogramma te bekijken.

Screensaver

Deze functie kunt u hier aan- (ON) (de fabrieksinstelling) of uitzetten (OFF). (De screensaver wordt geactiveerd wanneer er gedurende meer dan 5 minuten geen beeldbewegingen meer zijn geweest.)

File Type

Een instelling maken die overeenkomt met het type bestand.

Audio – Voor MP3/WMA bestanden.

Still Picture – Voor JPEG bestanden.

Video – Voor ASF/MPEG1/MPEG2 bestanden.

HDMI DVI Color

Deze instelling kan op "ENHANCE" of "STANDARD" gezet worden. De fabrieksinstelling is "ENHANCE".

HDMI OUT

Deze instelling kan op "AUTO" of "RGB" gezet worden. De fabrieksinstelling is "AUTO", welke automatisch de beste resolutie kiest voor de gebruikte monitor of tv.

Het menu AUDIO**Digital Audio Output**

Hierin kunt u het type audiosignaal kiezen dat geschikt is voor de apparatuur die u aansluit op de uitgang "DIGITAL OUT" ¹⁴ (een versterker met een ingebouwde decoder of andere digitale apparatuur met een optische digitale ingang). Kijk op "De tabel voor de digitale uitgang" aan het eind van deze gebruiksaanwijzing. De fabrieksinstelling is "Stream/PCM".

PCM ONLY – Voor aansluiting van apparatuur die alleen maar geschikt is om lineair PCM signaal te verwerken.

Dolby Digital/PCM – Voor aansluiting op een Dolby Digital decoder of apparatuur met dezelfde functie.

Stream/PCM – Voor aansluiting op een DTS/Dolby Digital decoder of apparatuur met dezelfde functie.

Down Mix

Hierin kunt u het audiosignaal kiezen dat geschikt is voor de apparatuur die u aansluit op de uitgang "DIGITAL OUT" ¹⁴. Zet de instelling alleen maar op "DOWN MIX" wanneer de digitale uitgang is ingesteld op "PCM ONLY".

Dolby Surround – Voor aansluiting op apparatuur met een ingebouwde Dolby Pro Logic decoder.

Stereo – Gewone stereoapparatuur.

D (dynamic) RANGE COMPRESSION

Een instelling om het verschil tussen luide en zachte passages te corrigeren wanneer op een laag niveau wordt weergegeven (alleen bij dvd-schijfjes opgenomen in Dolby Digital).

Auto – De "D. RANGE COMPRESSION" wordt automatisch ingeschakeld wanneer nodig.

On – De "D. RANGE COMPRESSION" werkt altijd.

HDMI Audio Out

Deze functie kunt u aan- of uitzetten. De fabrieksinstelling is "ON", wat betekent dat er altijd een audiosignaal staat op de HDMI-uitgang.

Het menu OTHERS**Resume**

De keuze is "ON" (aan) of "OFF" (uit).

On Screen Guide

De keuze is "ON" (aan) of "OFF" (uit).

Het menu DIVX Registration

Deze speler heeft zijn eigen registratiecode voor DIVX weergave. U kunt deze code bevestigen. Zodra u een schijfje afspeelt die gemaakt is met de registratiecode, wordt om auteursrechtredenen, de code van de speler overschreven door een totaal andere, nieuwe code.

Uw RDV-1062 onderhouden

Verzorging van de behuizing en de lade

Reinig de behuizing en de lade met een zachte doek bevochtigd met een beetje schoonmaakmiddel verdund met water. Gebruik geen wasbenzine, verfverdunder (thinner) of andere organisch, oplosende vloeistoffen en ook geen ontsmettingsmiddelen. Deze kunnen het materiaal aantasten en verkleuring veroorzaken.

Condensatie

Het is mogelijk dat, doordat vocht op de lens van het afleesmechaniek slaat, een goede werking van de RDV-1062 in de weg wordt gestaan. Dit kan gebeuren:

- Wanneer de RDV-1062 plotseling van een zeer koude naar een warme omgeving wordt verplaatst.
- Wanneer de RDV-1062 in een koele ruimte staat en een verwarming wordt aangegevoerd.
- Wanneer de RDV-1062 in een dampige of vochtige ruimte staat.

Laat in de eerste twee gevallen de RDV-1062 1 à 2 uur staan, alvorens het apparaat te gebruiken. In het laatste geval: plaats de RDV-1062 op een minder vochtige plek.

Het Vergrendelen van de Lade

U kunt de lade vergrendelen om te voorkomen dat een schijfje uit de speler verwijderd kan worden.

Druk, bij stilstaande speler, op de toets "OPEN/CLOSE" ¹⁹ terwijl u op de stoptoets "■" STOP ¹⁵ drukt. In het infoscherm verschijnt nu "LOCKED". Herhaal dezelfde procedure om de lade weer te ontgrendelen. Dan verschijnt overigens "UNLOCKED" in het infoscherm.

De Structuur van de Schijfjes

DVD VIDEO/DVD VR

Een **DVD-VIDEO**-schijfje bestaat uit "titles" (titels) en kan ook nog onderverdeeld zijn in "chapters" (hoofdstukken).

Een **DVD-VR**-schijfje bestaat uit "original programs" of "play lists" (afspeellijsten) en deze kunnen ieder weer onderverdeeld zijn in "chapters" (hoofdstukken).

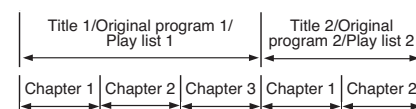
**DVD AUDIO**

Een **DVD-AUDIO**-schijfje bestaat uit "groups" (groepen) en kan ook nog onderverdeeld zijn in "tracks" (nummers).

**VCD/SVCD/CD**

Een **VCD**, **SVCD** en **CD**-schijfje bestaat uit "tracks" (nummers). In het algemeen heeft iedere track zijn eigen nummer. (Er zijn ook schijfjes waarbij het tracknummer nog onderverdeeld is in indexen.)



MP3/WMA/JPEG/ASF/MPEG1/MPEG2-schijfjes

Op een MP3/WMA/JPEG/ASF/MPEG1/MPEG2-schijfje is ieder stilstaand plaatje (materiaal) opgenomen als een track of bestand. Tracks of bestanden zijn gewoonlijk weer ondergebracht in een folder. Folders kunnen ook weer folders bevatten, zo kunt u een hele hiërarchie creëren.

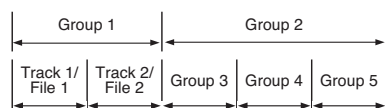

Dit systeem vereenvoudigt de hiërarchische structuur van een schijfje, door folders te beheren als groepen. Het systeem kan tot 4000 tracks op één schijfje herkennen. Ook kan het tot 150 tracks binnen een groep herkennen en er kunnen tot 99 groepen op een schijfje. Daar het systeem tracknummers hoger dan 150 en groepen hoger dan 99 niet herkent, kunnen deze ook niet afgespeeld worden.

- Mochten er andersoortige bestanden dan MP3/WMA/JPEG/ASF/MPEG1/MPEG2 zich in een folder/groep bevinden, dan worden deze toch meegeteld in het totaalbestand.

Extra Informatie over Schijfjes

Over MP3/WMA/JPEG/ASF/MPEG1/MPEG2-schijfjes

Af speelbare MP3/WMA/JPEG/ASF/MPEG1/MPEG2-schijfjes en bestanden

- Cd-schijfjes opgenomen in het "pocket write format" (UDF format) kunnen niet afgespeeld worden.
- Bestanden met de toevoegingen (al dan niet gemixt met kleine- en hoofdletters) ".mp3", ".wma", ".jpg", ".asf", ".avi", ".mpg" of ".mpeg" kunnen afgespeeld worden.

Opmerkingen bij MP3/WMA/JPEG/ASF-schijfjes en bestanden

- Er zijn schijfjes die niet afgespeeld of ingelezen kunnen worden, dat hangt af van de specifieke opnamecondities en eigenschappen van het betreffende schijfje.
- De tijd die nodig is voor het inlezen, varieert met het aantal groepen en nummers (bestanden) op het betreffende schijfje.

- Mocht er een andersoortig lettertype, anders dan enkel byte Engels, in de bestandsnaam van een MP3/WMA/JPEG/ASF-bestand zijn gebruikt, dan zal de naam van dat bestand (track/nummer) niet correct getoond worden.
- De volgorde van de tracks of groepen getoond op het MP3/WMA controlescherf en de volgorde van de tracks of groepen getoond op het JPEG controlescherf, kunnen afwijken van de volgorde van de tracks of folders getoond op een computerscherf.
- Commercieel verkrijgbare MP3/WMA-schijfjes kunnen op een andere volgorde afgespeeld worden, dan aangegeven staat op hun label of hoesje.
- Het starten van de weergave van een MP3/WMA/JPEG/ASF-schijfje kan lang duren. De verstreken tijd wordt pas getoond zodra de weergave is begonnen. Ook kan de verstrektijdweergave incorrect zijn.
- Voor MP3/WMA-bestanden worden schijfjes met een bemonsteringssnelheid van 44.1 kHz. en een transmissiesnelheid van 128kb per seconde aangeraden.
- Dit systeem kan basis JPEG-bestanden afspelen, behalve zwart/wit JPEG plaatjes.
- Dit systeem kan JPEG-bestanden afspelen opgenomen met een digitale camera, die voldoet aan de DCF-standaard (Design Rule for Camera File System) (als b.v. een functie als het automatisch keren van een foto wordt toegepast, voldoen de data niet maar aan de DCF-standaard en kan dus het betreffende bestand/plaatje niet getoond worden).
- Als de data van een bestand/plaatje bewerkt en weer opgeslagen zijn in een beeldbewerkingsprogramma, is het mogelijk dat het betreffende plaatje niet kan worden weergegeven.
- Dit systeem kan geen animaties als MOTION2 JPEG, stilstaande beelden (TIFF enz.) anders dan JPEG, of data met geluid, afspelen.
- Een resolutie-instelling van 640x480 pixels raden wij u aan voor de weergave van JPEG-bestanden. Als een bestand met een hogere resolutie is opgenomen, kan het lang duren voordat een plaatje wordt weergegeven. Plaatjes met een hogere resolutie dan 8192x7680 pixels kunnen helemaal niet worden weergegeven.
- Dit systeem ondersteunt ASF-bestanden opgenomen met een maximum transmissiesnelheid van 384 kb per seconde.
- De maximale afmetingen van een weergegeven plaatje is 352x288 pixels (CIF).

Opmerkingen bij MPEG1/MPEG2-schijfjes en bestanden

- De datastroomstructuur van uw MPEG1 en MPEG2 schijfjes en bestanden moet conform zijn aan de MPEG systeem/programma-stroom.
- Voor de hoogste resolutie wordt 720x576 pixels bij 25 beelden p/s en 720x480 bij 30 beelden p/s aangeraden.
- Dit systeem ondersteunt ook de resoluties van 352x576/480x576/352x288 pixels (bij 25 beelden p/s) en 352x480/480x480/352x240 pixels (bij 30 beelden p/s).
- Het profiel en niveau moeten MP@ML (het hoofdprofiel bij hoofd niveau), SP@ML (het eenvoudige profiel bij hoofd niveau) of MP@LL (het hoofdprofiel bij laag niveau) zijn.
- De geluidsdatastroom moet conform de MPEG1 audiolaag-2 of MPEG2 audiolaag-2 zijn.

Waarschuwing bij dubbelzijdige weergave

De "niet dvd-zijde" van een dubbel dvd-schijfje komt niet overeen met de "Compact Disc Digital Audio" standaard. Wij raden u dan ook aan de niet dvd-zijde van een dubbel dvd-schijfje op deze speler niet af te spelen.

Het oplossen van Problemen

Betreffende de krachtbron

De speler toont geen enkel leven.

- De voedingskabel van de RDV-1062 is niet verbonden met het lichtnet.
Alsnog aansluiten

Betreffende de bediening

Knoppen en toetsen doen het niet.

- Er zijn specifieke handelingen die niet bij ieder schijfje toegestaan worden.

De afstandsbediening werkt niet.

- Waarschijnlijk lege batterijen.
Vervang de batterijen.

Een bepaald schijfje wordt niet afgespeeld.

- In geval van een dvd videoschijfje
Controleer de regiocode van het betreffende schijfje.

- Er staat "PLAYABLE Err" in het infoscherm te lezen.

Het betreffende schijfje kan met deze speler niet afgespeeld worden. Controleer het type schijfje en check het op de lijstjes "Welke schijfjes" en "Niet Afspeelbare schijfjes" elders in deze gebruiksaanwijzing.

MP3/WMA/JPEG/ASF/MPEG1/MPEG2-bestanden kunnen niet afgespeeld worden.

- Het geladen schijfje herbergt waarschijnlijk bestanden van een verschillend soort (MP3/WMA/JPEG/ASF/MPEG1/MPEG2). U kunt alleen de bestanden weergeven van het type dat u geselecteerd heeft in het menu "FILE TYPE". Zie hiervoor het hoofdstuk "Het maken van de voorkeuringstellingen" het onderwerp "Het menu picture", elders in deze gebruiksaanwijzing.

Betreffende het beeld

Geen beeld

- De composietvideokabel is niet correct aangesloten.
Zie hiervoor het hoofdstuk "De Audio/Video verbindingen", elders in deze gebruiksaanwijzing.
- U heeft zowel een S-Video- als een Component Video verbinding gemaakt.
Verwijder één van de twee verbindingen.

Het beeld wordt gestoord.

- U heeft een videorecorder aangesloten tussen de dvd-speler en de tv.
Sluit de dvd-speler direct aan op uw tv.

De maten van het beeld zijn niet normaal

- De beeldmaat is niet goed ingesteld
Het monitortype in "het menu picture" van het hoofdstuk "Het maken van de Voorkeuringstellingen" is niet correct ingesteld.

Het beeld wordt langzaam donker

- De "SCREENSAVER" staat nog aan.
Druk op iedere willekeurige toets.

Nog andere problemen U kunt niet overschakelen van taal bij het gesproken woord of ondertiteling.

- Het betreffende schijfje bevat geen meerdere talen.

Als het betreffende schijfje slechts in één taal is opgenomen kunt u dus niet van taal wisselen.

Geen ondertiteling

- Het betreffende schijfje bevat geen ondertiteling.
Een dvd-schijfje zonder ondertiteling kan deze ook niet weergeven.

- De instelling van de taal van de ondertiteling staat uit.

Specificeer een taal in het "Language"-gedeelte van het hoofdstuk "Het maken van de Voorkeuringstellingen", elders in deze gebruiksaanwijzing.

- Voor of na de punten "A" en "B" tijdens blokkerhaling, kan het zijn dat de ondertiteling niet wordt weergegeven.

Bij een dvd-audio-schijfje wordt "LR ONLY" in het infoscherm getoond.

- Dit is geen fout van de speler. Wanneer u een nummer afspeelt dat niet "gedownmixt" mag worden en u heeft toch "DOWNMIX" ingesteld, dan wordt de betreffende track in volledig surround naar buiten gebracht en hoort u dus op uw stereo-tv alleen het linker en rechter kanaal zoals ze zijn, u mist dan dus drie kanalen informatie.

Als problemen zich blijven voordoen

Veel functies van de RDV-1062 worden bestuurd door microprocessors, die beïnvloed kunnen worden door bijvoorbeeld lichtnetstoringen. U kunt de werking van de microprocessors herstellen door het apparaat even van het lichtnet te halen. Als de speler "bevroren" lijkt en dus op geen enkel commando meer reageert, haal dan de speler van het lichtnet, wacht vervolgens even en sluit hem tenslotte weer aan.

Taal Codes

AA	Afar	MK	Macedonian
AB	Abkhazian	ML	Malayalam
AF	Afrikaans	MN	Mongolian
AM	Ameharic	MO	Moldavian
AR	Arabic	MR	Marathi
AS	Assamese	MS	Malay (MAY)
AY	Aymara	MT	Maltese
AZ	Azerbajjani	MY	Burmese
BA	Bashkir	NA	Nauru
BE	Byelorussian	NE	Nepali
BG	Bulgarian	NL	Dutch
BH	Bihari	NO	Norwegian
BI	Bislama	OC	Occitan
BN	Bengali, Bangla	OM	(Afan) Oromo
BO	Tibetan	OR	Oriya
BR	Breton	PA	Panjabi
CA	Catalan	PL	Polish
CO	Corsican	PS	Pashto, Pushto
CS	Czech	PT	Portuguese
CY	Welsh	QU	Quechua
DA	Danish	RM	Rhaeto-Romance
DZ	Bhutani	RN	Kirundi
EL	Greek	RO	Rumanian
EO	Esperanto	RU	Russian
ET	Estonian	RW	Kinyarwanda
EU	Basque	SA	Sanskrit
FA	Persian	SD	Sindhi
FI	Finnish	SG	Sangho
FJ	Fiji	SH	Serbo-Croatian
FO	Faroese	SI	Singhalese
FY	Frisian	SK	Slovak
GA	Irish	SL	Slovenian
GD	Scots Gaelic	SM	Samoaan
GL	Galician	SN	Shona
GN	Guarani	SO	Somali
GU	Gujarati	SQ	Albanian
HA	Hausa	SR	Serbian
HI	Hindi	SS	Siswati
HR	Croatian	ST	Sesotho
HU	Hungarian	SU	Sundanese
HY	Armenian	SV	Swedish
IA	Interlingua	SW	Swahili
IE	Interlingue	TA	Tamil
IK	Inupiak	TE	Telugu
IN	Indonesian	TG	Tajik
IS	Icelandic	TH	Thai
IW	Hebrew	TI	Tigrinya
JI	Yiddish	TK	Turkmen
JW	Javanese	TL	Tagalog
KA	Georgian	TN	Setswana
KK	Kazakh	TO	Tongan
KL	Greenlandic	TR	Turkish
KM	Cambodian	TS	Tsonga
KN	Kannada	TT	Tatar
KO	Korean (KOR)	TW	Twi
KS	Kashmiri	UK	Ukrainian
KU	Kurdish	UR	Urdu
KY	Kirghiz	UZ	Uzbek
LA	Latin	VI	Vietnamese
LN	Lingala	VO	Volapuk
LO	Laotian	WO	Wolof
LT	Lithuanian	XH	Xhosa
LV	Latvian, Lettish	YO	Yoruba
MG	Malagasy	ZU	Zulu
MI	Maori		

Tabel van de Digitale Uitgang

Playback disc	DIGITAL AUDIO OUTPUT preference		
	PCM ONLY	DOLBY DIGITAL/PCM	STREAM/PCM
48 kHz, 16/20/24 bit Linear PCM DVD VIDEO 96 kHz linear PCM DVD VIDEO	48 kHz, 16 bit stereo linear PCM		
48/96/192 kHz, 16/20/24 bit linear PCM DVD AUDIO*	48 kHz, 16 bit stereo linear PCM		
44.1/88.2/176.4 kHz, 16/20/24 bit linear PCM DVD AUDIO*	44.1 kHz, 16 bit stereo linear PCM		
DTS DVD VIDEO/DVD AUDIO*	48 kHz, 16 bit stereo linear PCM		DTS bit stream
DOLBY DIGITAL DVD VIDEO/DVD AUDIO*	48 kHz, 16 bit stereo linear PCM	DOLBY DIGITAL bit stream	
VCD/SVCD/CD	44.1 kHz, 16 bit stereo linear PCM/48 kHz, 16 bit linear PCM		
DTS CD	44.1 kHz, 16 bit linear PCM		DTS bit stream
MP3/WMA disc	32/44.1/48 kHz, 16 bit linear PCM		

Technische Gegevens

Betreffende Video

Afspeelbare schijfjes:

DVD VIDEO, DVD AUDIO (naar 2 kanalen teruggemixt), VIDEO CD, SVCD, CD-DA, CD-R/RW, DVD-R/RW voor MP3, WMA en JPEG

Video systemen:

NTSC(480i)/PAL(576i), 480p/576p, 720p en 1080i

Signaal/stoorverhouding:

65dB

Audio uitgangen

Analoog uit (cinch):

2V rms

Digitaal uit:

Optisch; HDMI versie 1.0

Betreffende Audio

Frequentiebereik:

CD (bij 44.1kHz)

20Hz – 20kHz

DVD (bij 48kHz)

20Hz – 22kHz

DVD (bij 96kHz)

20Hz – 44kHz

DVD (bij 192/176.4kHz)

20Hz – 88kHz

Dynamisch bereik:

> 98dB

Totale harmonische vervorming:

< 0.006%

Algemeen

Lichtnet:

Wisselspanning 110V – 240V. 50 – 60Hz.

Opgenomen vermogen:

11W (in bedrijf), 0.6W (in standby)

Gewicht:

4.7kg

Afmetingen (BxHxD):

432x93x340mm

Hoogte voorzijde:

80mm

(voetjes verwijderd t.b.v. rack-montage)

Rotel behoudt zich het recht voor specificaties en uiterlijk zonder voorafgaande kennisgeving te wijzigen.

SICHERHEITS- UND WARNHINWEISE

GEFAHR: Bei geöffnetem Gerät setzen Sie sich sichtbarer und unsichtbarer Laserstrahlung aus. Öffnen Sie daher auf keinen Fall den Gehäusedeckel.

Bitte lesen Sie sich die Bedienungsanleitung vor Gebrauch des Gerätes genau durch. Sie enthält wichtige Sicherheitsvorschriften, die unbedingt zu beachten sind! Bewahren Sie die Bedienungsanleitung so auf, dass sie jederzeit zugänglich ist.

WARNUNG: Außer den in der Bedienungsanleitung beschriebenen Handgriffen sollten vom Bediener keine Arbeiten am Gerät vorgenommen werden. Das Gerät ist ausschließlich von einem qualifizierten Fachmann zu öffnen und zu reparieren.

WARNUNG: Dieses Gerät darf nur in trockenen Räumen betrieben werden. Um die Gefahr von Feuer oder eines elektrischen Schlags auszuschließen, dürfen keine Flüssigkeiten oder Fremdkörper in das Gerät gelangen. Sollte dieser Fall trotzdem einmal eintreten, ziehen Sie sofort den Netzstecker. Lassen Sie es von einem Fachmann prüfen und die notwendigen Reparaturarbeiten durchführen.

Befolgen Sie alle Warn- und Sicherheitshinweise in der Bedienungsanleitung und auf dem Gerät.

Dieses Gerät sollte, wie andere Elektrogeräte auch, nicht unbeaufsichtigt betrieben werden.

Ist das Gerät z. B. während des Transports über längere Zeit Kälte ausgesetzt worden, so warten Sie mit der Inbetriebnahme, bis es sich auf Raumtemperatur erwärmt hat und das Kondenswasser verdunstet ist.

Bitte stellen Sie sicher, dass um das Gerät ein Freiraum von 10 cm gewährleistet ist, so dass die Luft ungehindert zirkulieren kann. Stellen Sie das Gerät weder auf ein Bett, Sofa, Teppich oder ähnliche Oberflächen, um die Ventilationsöffnungen nicht zu verdecken. Das Gerät sollte nur dann in einem Regal oder in einem Schrank untergebracht werden, wenn eine ausreichende Luftzirkulation gewährleistet ist.

Stellen Sie das Gerät nicht in die Nähe von Wärmequellen (Heizkörper, Wärmespeicher, Ofen oder sonstige wärmeerzeugende Geräte).

Bevor Sie das Gerät in Betrieb nehmen, prüfen Sie, ob die Betriebsspannung mit der örtlichen Netzspannung übereinstimmt. Die Betriebsspannung ist an der Rückseite des Geräts angegeben.

Schließen Sie das Gerät nur mit dem dazugehörigen zweipoligen Netzkabel an die Netzsteckdose an. Modifizieren Sie das Netzkabel auf keinen Fall. Versuchen Sie nicht, die Erdungs- und/oder Polarisationsvorschriften zu umgehen. Das Netzkabel sollte an eine zweipolige Netzsteckdose angeschlossen werden. Verwenden Sie keine Verlängerungskabel.

Netzkabel sind so zu verlegen, dass sie nicht beschädigt werden können (z. B. durch Trittbelastung, Möbelstücke oder Erwärmung). Besondere Vorsicht ist dabei an den Steckern, Verteilern und den Anschlussstellen des Gerätes geboten.

Sollten Sie das Gerät für eine längere Zeit nicht in Betrieb nehmen, ziehen Sie den Netzstecker aus der Steckdose.

Schalten Sie das Gerät sofort aus und ziehen Sie geschultes Fachpersonal zu Rate, wenn:

- das Netzkabel oder der Stecker beschädigt sind,
- Gegenstände bzw. Flüssigkeit in das Gerät gelangt sind,
- das Gerät Regen ausgesetzt war,
- das Gerät nicht ordnungsgemäß funktioniert bzw. eine deutliche Leistungsminderung aufweist,
- das Gerät hingefallen ist bzw. beschädigt wurde.



ACHTUNG: UM DIE GEFAHR EINES ELEKTRISCHEN SCHLAGES U REDU IEREN, NICHT DIE GEHÄUSEABDECKUNG ENTFERNEN. IM INNERN BEFINDEN SICH KEINE VOM BEDIENER U WARTENDEN TEILE. IEHEN SIE NUR QUALIF IERTES PERSONAL U RATE.

APPLICABLE FOR USA, CANADA OR WHERE APPROVED FOR THE USAGE

CAUTION: TO PREVENT ELECTRIC SHOCK, MATCH WIDE BLADE OF PLUG TO WIDE SLOT. INSERT FULLY.

ATTENTION: POUR EVITER LES CHOCS ELECTRIQUES, INTRODUIRE LA LAME LA PLUS LARGE DE LA FICHE DANS LA BORNE CORRESPONDANTE DE LA PRISE ET POUSSER JUSQU' AU FOND.



Das Blitzsymbol mit Pfeil in einem gleichseitigen Dreieck macht den Benutzer auf das Vorhandensein gefährlicher Spannung im Gehäuse aufmerksam. Diese ist so groß, dass sie für eine Gefährdung von Personen durch einen elektrischen Schlag ausreicht.



Das Ausrufungszeichen in einem gleichseitigen Dreieck weist den Leser auf wichtige Betriebs- und Wartungshinweise in der dem Gerät beiliegenden Literatur hin.

WARNUNG!

Um der Gefahr eines elektrischen Schlags, Feuer usw. vorzubeugen:

1. Entfernen Sie wieder Schrauben, die Abdeckung oder das Gehäuse.
2. Setzen Sie das Gerät weder Regen noch Feuchtigkeit aus.
3. Berühren Sie weder das Netzkabel oder den Stecker mit nassen Händen.

WICHTIGE HINWEISE FÜR LASERPRODUKTE

1. LASERPRODUKT DER KLASSE 1

2. GEFAHR: Bei geöffnetem Gerät setzen Sie sich Laserstrahlung aus. Vermeiden Sie dies.

3. VORSICHT: Öffnen Sie nicht die Geräteoberseite. Im Innern des Spielers gibt es keine vom Bediener zu wartenden Teile; überlassen Sie Wartungsarbeiten ausschließlich qualifiziertem Servicepersonal.

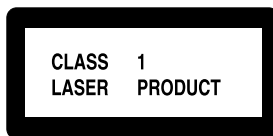

CAUTION	-LASER RADIATION WHEN OPEN. DO NOT STARE INTO BEAM.
ATTENTION	-RAYONNEMENT LASER EN CAS D'OUVERTURE. NE PAS REGARDER DANS LE FAISCEAU.
VORSICHT	-LASERSTRALHUNG WENN ABDECKUNG GEÖFFNET. NICHT IN DEN STRAHL BLICKEN.
ADVARSEL	-LASERSTRÅLING VED ÅBNING. SE IKKE IND I STRÅLEN.
ADVARSEL	-LASERSTRÅLING NÅR DEKSEL ÅPNES. STIRR IKKE INN I STRÅLEN.
VARNING	-LASERSTRÅLNING NÅR DENNIA DEL ÄR ÖPPNAD. STRÅR EJ IN I STRÅLEN.
VARO!	AVATTAESSA OLET ALTIINNA LASERSÄTEILYLLÄ. ÄLÄ TUUJOTA SÄTEESEEN.
注意	・当打开这里会出现激光。请不要直视激光。
注意	・ここを開くとレーザー光が出ます。レーザー光をのぞき込まないでください。

HINWEIS

Der COMPUTER I/O-Anschluss sollte nur von autorisiertem Personal genutzt werden.

FCC-Informationen

Das Gerät ist geprüft worden und hat nachweislich die Grenzwerte für digitale Geräte der Klasse B gemäß Teil 15 der FCC-Regeln eingehalten. Diese Grenzwerte stellen einen angemessenen Schutz gegen schädliche Störungen in Wohngebäuden sicher. Dieses Gerät erzeugt und verwendet hochfrequente Energie und kann diese auch abstrahlen und hierdurch schädliche Störungen für Funkverbindungen verursachen, wenn es nicht gemäß den Herstellerhinweisen installiert und betrieben wird.

Es gibt jedoch keine Garantie dafür, dass nicht in einer bestimmten Installation Störungen möglich sind. Durch Ein- und Ausschalten kann festgestellt werden, ob dieses Gerät den Rundfunk- und Fernsehempfang stört. Wir empfehlen dem Benutzer dann, durch eine oder mehrere der folgenden Maßnahmen Abhilfe gegen die Störungen zu schaffen:

- Richten Sie die Rundfunk- oder Fernsehempfangsantenne an einem sicheren Ort anders aus.
- Vergrößern Sie den Abstand zwischen dem Gerät und dem Empfänger.
- Schließen Sie das Gerät an einen Stromkreis an, der nicht auch den Empfänger speist.
- Lassen Sie sich von Ihrem Fachhändler oder einem erfahrenen Radio- und Fernsehtechniker beraten.

VORSICHT

Durch nicht ausdrücklich vom Hersteller genehmigte Änderungen oder Modifikationen am Gerät verlieren Sie Ihre Garantiesprüche.



Rotel-Produkte entsprechen den internationalen Richtlinien über die Beschränkung der Verwendung bestimmter gefährlicher Stoffe in Elektro- und Elektronikgeräten (Restriction of Hazardous Substances (kurz RoHS genannt)) und über Elektro- und Elektronik-Altgeräte (Waste Electrical and Electronic Equipment (WEEE)). Die durchgestrichene Mülltonne steht für deren Einhaltung und besagt, dass die Produkte ordnungsgemäß recycelt oder diesen Richtlinien entsprechend entsorgt werden müssen.



Dieses Symbol bedeutet, dass das Gerät doppelt isoliert ist. Es muss daher nicht geerdet werden.



Platzieren Sie das Gerät auf einer festen, ebenen Fläche, die stabil genug ist, um das Gewicht zu tragen. Stellen Sie es niemals auf eine bewegliche Unterlage, da diese umkippen kann.

- Dieses Produkt enthält Technologien, die durch bestimmte US-Patente geschützt sind. Es unterliegt den besonderen Besitzrechten der Macrovision Corporation sowie weiterer Besitzer von Rechten. Die Nutzung bedarf der Genehmigung der Macrovision Corporation und bezieht sich, wenn nicht ausdrücklich von der Macrovision Corporation autorisiert, ausschließlich auf die Nutzung zu Hause oder in vergleichbarem Rahmen. Reverse Engineering oder Ausbau ist verboten.
- In Lizenz der Dolby Laboratories hergestellt. „Dolby“, „Pro Logic“ und das Doppel-D-Symbol sind Warenzeichen der Dolby Laboratories.
- „DTS“ und „DTS Digital Out“ sind eingetragene Warenzeichen von Digital Theater Systems, Inc.
- EIN EINSATZ DIESES GERÄTES, DAS DEN MPEG-4 VISUAL STANDARDS ENTSPRICHT, IST VERBOTEN. EINE AUSNAHME IST DIE NUTZUNG FÜR DEN PERSÖNLICHEN GEBRAUCH IN DER UNTERHALTUNGSELEKTRONIK UND FÜR NICHT-KOMMERZIELLE AKTIVITÄTEN.
- DivX, DivX Ultra Certified und dazugehörige Logos sind Warenzeichen von DivX, Inc. und werden in Lizenz eingesetzt.
- Das Produkt Official DivX® spielt alle Versionen von DivX®-Video (einschließlich DivX® 6) mit verbesserter Wiedergabe von DivX®-Media-Files und DivX®-Media-Formaten.

Figure (Abbildung) 1: Fernbedienung RR-DV99

Diese Fernbedienung wird auch für andere Modelle verwendet. Daher werden einige Tasten nicht für den RDV-1062 genutzt.

1 POWER-Taste

Drücken Sie diese Taste, um den RDV-1062 ein- und auszuschalten (Standby).

2 DISPLAY-Taste

Über diese Taste können Sie die im Anzeigefenster gezeigte Information ändern.

3 REPEAT-Taste

Schaltet den RDV-1062 in die verschiedenen Repeat-Modi.

4 TOP MENU-Taste

Drücken Sie diese Taste, um ein Menü aufzurufen und spezielle Szenen auf einer Disc aufzurufen.

5 CURSOR-Taste ▲

6 CURSOR-Taste ◀

Nutzen Sie diese Tasten, wenn Sie einen Punkt aus einem Menü oder On-Screen-Display auswählen oder die Einstellung im On-Screen-Display ändern möchten.

7 ENTER-Taste

Drücken Sie diese Taste, um eine Auswahl in Menüs oder den On-Screen-Displays zu bestätigen.

8 SETUP-Taste

Durch Drücken dieser Taste erhalten Sie Zugriff auf das Setup-Menü für die Audiosprache, das Bild, die Bildschirmenü-Sprache und mehrere andere Betriebsfunktionen.

9 Zifferntasten

Nutzen Sie diese Tasten, um eine Titel- oder Tracknummer auszuwählen.

10 SUBTITLE-Taste

Zur Aktivierung der Untertitelauswahl im On-Screen-Menüsystem und zum Ein- bzw. Ausschalten von Untertiteln (für DVD-VIDEO).

11 ANGLE-Taste

Ändert den Blickwinkel der Kamera während der Wiedergabe einer DVD mit mehreren Kamerablickwinkeln.

12 PAGE-Taste

Einige DVD-Audio-Discs verfügen über Browsable Still Pictures. Mit dieser Taste ändern Sie das Bild, das gerade angezeigt wird.

13 REPLAY-Taste

Drücken Sie diese Taste, wenn die vorherigen 10 Sekunden einer DVD wiedergegeben werden sollen.

14 ► (PLAY)/SELECT-Taste

Um die Wiedergabe einer Disc zu starten.

15 ■ (STOP)/CLEAR-Taste

Um die Wiedergabe zu beenden.

16 ◀◀/PREVIOUS-Taste

17 ▶▶/NEXT-Taste

Das Gerät springt ein Kapitel, einen Titel oder einen Track zurück bzw. vor. Halten Sie die Taste während der Wiedergabe gedrückt, so aktivieren Sie eine schnelle Wiedergabe in Rückwärtsrichtung bzw. Vorwärtsrichtung. Ferner können Sie die Seite in einem Bildschirmenü (nur für VCD und SVCD) über diese Taste wählen.

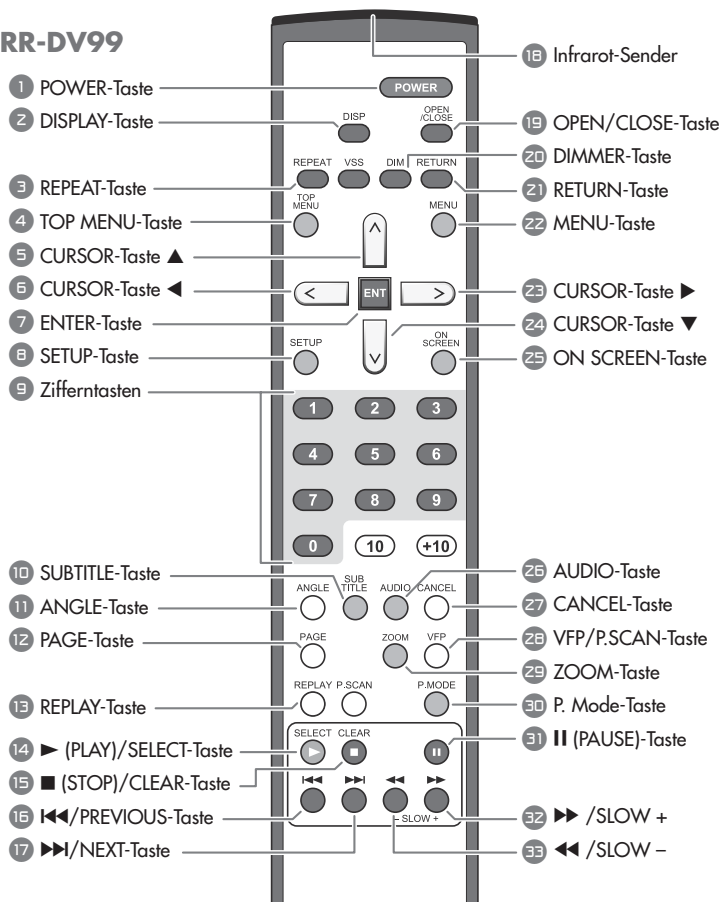

18 Infrarot-Sender

Halten Sie diesen Sender auf den Infrarot-Sensor an der Gerätefront, wenn Sie Tasten drücken.

19 OPEN/CLOSE-Taste

Zum Öffnen und Schließen der Disc-Lade.

20 DIMMER-Taste

Mit Drücken dieser Taste ändern Sie die Helligkeit des Displays.

21 RETURN-Taste

Um während der PBC-Wiedergabe von VCD- und SVCD-Discs auf das vorherige Menü zurückzuschalten.

22 MENU-Taste

Zeigt verschiedene Menüs an, über die Sie Punkte von der Disc auswählen können.

23 CURSOR-Taste ►

24 CURSOR-Taste ▼

Nutzen Sie diese Tasten, wenn Sie einen Punkt aus einem Menü oder On-Screen-Display auswählen oder die Einstellung im On-Screen-Display ändern möchten.

25 ON SCREEN-Taste

Drücken Sie diese Taste, um die Statuszeile und die Menüzeile auf dem Fernsehschirm anzuzeigen.

26 AUDIO-Taste

Drücken Sie diese Taste zur Auswahl der Audiosprache auf Discs, die über Soundtracks in mehreren Sprachen verfügen.

27 CANCEL-Taste

Mit Drücken dieser Taste können Sie Punkte aus einer programmierten Playliste entfernen.

28 VFP/P.SCAN-Taste

Drücken Sie diese Taste und lassen Sie sie wieder los, um auf den Video Fine Processor zuzugreifen und Funktionen wie Helligkeit, Kontrast usw. einzustellen.

Halten Sie die Taste 2 Sekunden gedrückt, um ein Ausgangssignal auszuwählen, das mit Ihrem Fernsehgerät kompatibel ist – NTSC, NTSC Progressive, PAL oder PAL Progressive.

29 ZOOM-Taste

Drücken Sie diese Taste, um das Bild auf dem Fernsehschirm zu vergrößern.

30 P. MODE-Taste

Drücken Sie die Play Mode-Taste, um zwischen der normalen Wiedergabe, der Programmwiedergabe und der Zufalls-wiedergabe umzuschalten.

31 II (PAUSE)-Taste

Um die Wiedergabe einer Disc zu unterbrechen.

32 ►►/SLOW +

33 ◀◀/SLOW -

Beim Abspielen kann die Wiedergabegeschwindigkeit der Disc erhöht bzw. reduziert werden. Im Pausenmodus kann die Disc-Wiedergabe in Vorwärts- bzw. Rückwärtsrichtung durch wiederholtes Drücken mit reduzierter Geschwindigkeit fortgesetzt werden.

Figure (Abbildung) 2: Bedienelemente an der Gerätefront

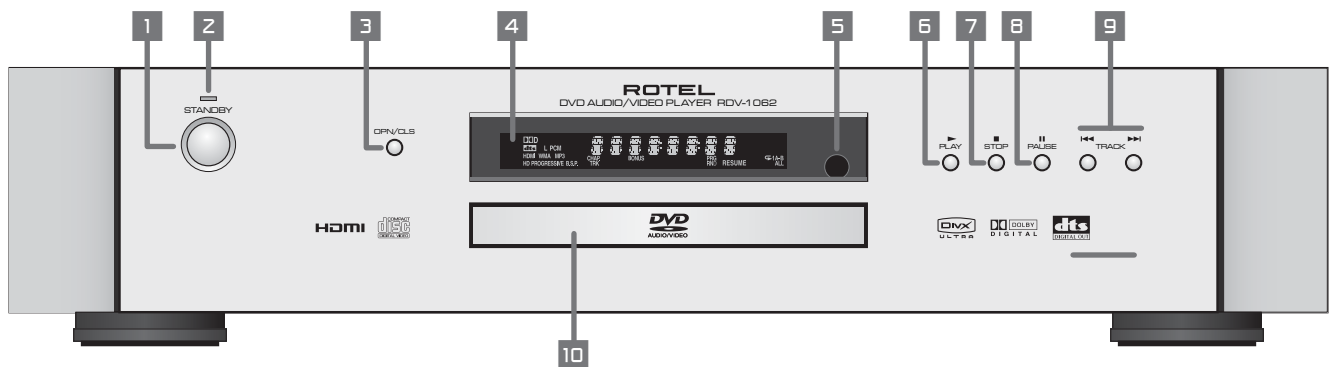
**1 STANDBY-Taste**

Zum Ein- und Ausschalten des Gerätes (Standby).

2 STANDBY-LED

Leuchtet, wenn das Netzkabel angeschlossen ist und wenn sich das Gerät im Standby-Modus befindet. Mit Einschalten des Gerätes erlischt die LED.

3 OPN/CLS (OPEN/CLOSE)-Taste

Zum Öffnen und Schließen der Disc-Lade.

4 Anzeigefenster

Beinhaltet verschiedene Anzeigen und Informationen zum Betrieb des RDV-1062.

5 Fernbedienungssensor

Empfängt die Signale der Fernbedienung.

6 ► (PLAY-)/SELECT-Taste

Startet die Wiedergabe. Wird auch als SELECT-Taste für die PBC-Funktion von Video-CDs genutzt.

7 ■ (STOP-)Taste

Stoppt die Wiedergabe. Dient auch zum Löschen von Tracks bei der Programmwiedergabe.

8 || (PAUSE)-Taste

Unterbricht die Wiedergabe.

9 ◀▶ (TRACK-)Tasten

Werden zum Überspringen eines Kapitels, Titels oder Tracks und zur Seitenauswahl in einem Bildschirmmenü (für DVD-Video/Video-CD) verwendet.

Halten Sie ◀▶ während der Wiedergabe gedrückt, so wird der schnelle Vor- oder Rücklauf aktiviert.

10 Disc-Lade

Die Discs werden in diese Lade gelegt.

Figure (Abbildung) 3: Anzeigefenster

- A** Anzeige für den HDMI-Anschluss
- B** Anzeige für das Digitalformat
- C** Anzeige für das Dateiformat
- D** Mehrzweckanzeige
- E** HD TV- und PROGRESSIVE SCAN-Anzeige
- F** B.S.P.(Browsable Still Pictures)-Anzeige
- G** Track-Anzeige
- H** Kapitel-Anzeige
- I** BONUS-Anzeige
- J** Anzeige für die Programmwiedergabe
- K** Anzeige für die Zufallswiedergabe
- L** Anzeige für die Lesezeichen-Funktion (RESUME)
- M** Anzeigen für den Wiederholungsmodus

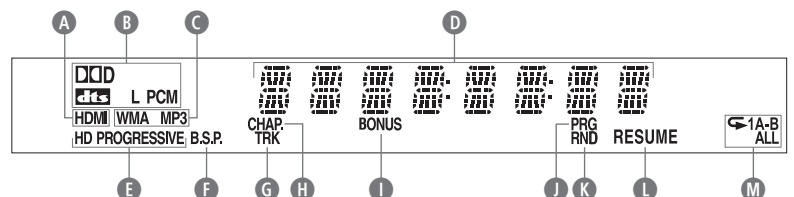

Inhaltsverzeichnis

SICHERHEITS- UND WARNHINWEISE.....	64
HINWEIS	64
FCC-Informationen	64
VORSICHT	64
Figure (Abbildung) 1: Fernbedienung RR-DV99	65
Figure (Abbildung) 2: Bedienelemente an der Gerätefront	66
Figure (Abbildung) 3: Anzeigefenster	66
Figure (Abbildung) 4: Anschlussmöglichkeiten an der Geräterückseite	68
Die Firma Rotel	67
Zu dieser Bedienungsanleitung.....	67
Zum RDV-1062.....	68
Vorsichtsmaßnahmen	68
Aufstellung des Geräts	68
Audio-/Video-Anschlüsse.....	68
Anschluss des Fernsehers über den Component-Eingang	69
HDMI-Anschluss	69
Anschluss des Fernsehers über den Composite-Eingang	69
Anschluss des Fernsehers über den S-Video-Eingang	69
Anschluss von Audiogeräten mit Digitaleingang	70
Anschluss an einen Audioverstärker oder Receiver	70
Anschließen des Netzkabels	71
Netzeingang 11	71
Fernbedienung RR-DV99.....	71
Einlegen der Batterien	71
Hinweise für die sichere Verwendung von Batterien	71
Einsatz der Fernbedienung	71
Zifferntasten der Fernbedienung	71
EXTERNAL REMOTE-Eingang 18	71
12V TRIGGER-Anschluss 15	71
Computerschnittstelle 16	71
Abspielbare Discs	72
Hinweise zu Discs	72
Symbol „Ungültiger Bedienungsschritt“	72
Nicht abspielbare Discs.....	72
Hinweise zum Kopieren von Discs	72
Copyright	72
Kopierschutz	72
Pflege und Handhabung von Discs.....	73
Regionalcodes für DVD-Video-Discs.....	73
Wichtige Bedienungsschritte	73
Einschalten des RDV-1062	73
Meldungen beim Einschalten	73
Einstellen des Ausgangssignaltyps	73
Auswahl der Grundeinstellungen	73
Ändern der Helligkeit des Anzeigefensters	74
Wiedergabe einer DVD oder CD	74
On-Screen-Menü	74
Auswahl eines Tracks/Kapitels über die Zifferntasten	74
Wiedergabe anderer Discs.....	74
Bildschirm-Symbole	74

Anzeigefenster	74
DVD-VIDEO/DVD-VR-Disc	74
DVD-AUDIO/VCD/SVCD/CD	75
MP3/WMA/WAV	75
ASF/MPEG1/MPEG2/DivX-Disc	75
JPEG-Disc	75
Weitere Funktionen für die Disc-Wiedergabe.....	75
Pause-Modus	75
Schneller Vor- und Rücklauf	75
Wiedergabe in Zeitlupe	75
Zum Anfang oder zum Ende springen	75
One Touch-Replay	75
Springen in 5-Minuten-Intervallen	75
Standbilder	75
Resume (Lesezeichen-Funktion)	75
Weitere Features für die Wiedergabe.....	76
Track-Auswahl über den Menübildschirm	76
Programm-wiedergabe	76
Zufallswiedergabe	77
Wiederholung	77
A-B-Wiederholung	77
Weitere Features	77
Auswahl der Untertitelsprache	77
Auswahl der Audiosprache	78
Auswahl eines Blickwinkels	78
Bild vergrößern (Zoom)	78
Einstellen des Bildcharakters (VFP)	78
Browsable Still Pictures (BSP)	78
Menü- und Statusleiste.....	79
Funktionen auf der Menüleiste	79
Time Search.....	79
Grundeinstellungen.....	79
Menü Sprache	80
Menü Bild	80
Menü Audio	80
Menü Sonstiges	81
Pflege des RDV-1062.....	81
Reinigen des Gehäuses und der Disc-Lade	81
Kondensation	81
Sperren der Disc-Lade.....	81
Disc-Aufbau.....	81
DVD-VIDEO/DVD-VR	81
DVD-AUDIO	81
VCD/SVCD/CD	81
MP3-/WMA-/JPEG-/ASF-/MPEG1-/MPEG2-Discs	81
Zusätzliche Disc-Informationen.....	81
Störungssuche	82
Stromquelle	82
Betrieb	82
Bilder	82
Sonstiges	82
Falls weiterhin Probleme auftreten	83
Sprachcodes	83
Tabelle für die digitalen Audiosignale	84
Technische Daten	84

Die Firma Rotel

Die Firma Rotel wurde vor mehr als 45 Jahren von einer Familie gegründet, deren Interesse an Musik so groß war, dass sie beschloss, qualitativ hochwertigste HiFi-Produkte herzustellen und Musikliebhabern ungeachtet ihres Geldbeutels einen außergewöhnlichen Wert zukommen zu lassen. Ein Ziel, das von allen Rotel-Angestellten verfolgt wird.

Die Ingenieure arbeiten als Team eng zusammen. Sie hören sich jedes Gerät an und optimieren es klanglich, bis es den gewünschten Musikstandards entspricht. Die eingesetzten Bauteile stammen aus verschiedenen Ländern und wurden ausgewählt, um das jeweilige Produkt zu optimieren. So finden Sie in Rotel-Geräten Kondensatoren aus Großbritannien und Deutschland, Halbleiter aus Japan oder den USA und direkt bei Rotel gefertigte Ringkerntransformatoren.

Rotels guter Ruf wird durch hunderte von Testerfolgen von den angesehensten Testern der Branche, die jeden Tag Musik hören, untermauert. Die Ergebnisse beweisen, dass das Unternehmen sein Ziel konsequent verfolgt hat, mit Equipment hoher Musikalität und Zuverlässigkeit bei gleichzeitig günstigen Preisen.

Zu dieser Bedienungsanleitung

In dieser Bedienungsanleitung werden die Bedienelemente und Bauteile des RDV-1062 mit Ziffern und Buchstaben gekennzeichnet, die sich in dunkelgrau unterlegten Kreisen bzw. Kästchen befinden.

Mit einem Kreis unterlegte Ziffern **21** beziehen sich auf die Tasten der Fernbedienung RR-DV99.

Mit einem Kästchen unterlegte Ziffern **9** kennzeichnen die Bedienelemente an der Gerätefront und -rückseite.

Mit einem Kästchen unterlegte Buchstaben **A** kennzeichnen Elemente im Anzeigefenster an der Gerätefront.

Im Abschnitt zum Betrieb des Gerätes in dieser Bedienungsanleitung gelten die Beschreibungen einiger Funktionen nur für bestimmte Disc-Typen. Die Discs, auf die sich die jeweiligen Informationen beziehen, sind mit Symbolen gekennzeichnet, wie z.B. .

Zum RDV-1062

Vielen Dank, dass Sie sich für den RDV-1062 von Rotel entschieden haben. Sie werden in den kommenden Jahren viel Freude an diesem Gerät haben.

Der RDV-1062 ist eine sehr flexible Komponente für Ihr A/V-System. Neben DVD-Video-Discs können mit dem RDV-1062 auch in unterschiedlichen Formaten aufgenommene Video- und Audio-CDs wiedergegeben werden. Außerdem wartet er mit einer Vielzahl von Ausstattungsmerkmalen und Steuerfunktionen auf.

Blickwinkelfunktion*

Sie können einen gewünschten Blickwinkel aus einer Vielzahl von auf der DVD aufgezeichneten Blickwinkeln wählen.

Zoomfunktion

Sie können sich Szenen aus der Nähe ansehen.

Video Fine Processor(VFP)-Funktionen

Sie können viele Eigenschaften des Videobildes so anpassen, dass sie zum gerade gespielten Programmtyp passen oder Ihren persönlichen Wünschen entsprechen.

Auflösung und Scan-Typ

Über die Fernbedienung können Sie bei gestoppter Wiedergabe die Auflösung und die Scan-Optionen ändern. Die Einstellmöglichkeiten reichen von 480p/576p bis 1080i.

Hochwertiger Digitalklang

Sie können mit unterschiedlichen digitalen Audioformaten aufgenommene Discs in hochwertiger Klangqualität genießen.

Surround-Funktion*

Das Gerät ist mit Dolby-Digital-Surround und DTS-Surround kompatibel.

Untertitel und Ton in mehreren Sprachen*

Sie können die Sprache für Untertitel und Ton aus den auf der DVD aufgezeichneten Sprachen auswählen.

Wiedergabe verschiedener Disc-Typen

Der RDV-1062 kann Audio- und Video-CDs sowie DVD-Video- und -Audio-Discs wiedergeben.

Bildschirmanzeige (On-Screen-Display)

Benutzerfreundlich können Sie das Gerät über On-Screen-Displays bedienen.

*Funktionen, die nur mit DVDs funktionieren.

Vorsichtsmaßnahmen

Lesen Sie sich die Bedienungsanleitung bitte vor der Inbetriebnahme des Gerätes genau durch. Neben grundsätzlichen Installations- und Bedienungshinweisen (bitte beachten Sie auch die Sicherheits- und Warnhinweise am Anfang der Bedienungsanleitung) enthält sie allgemeine Informationen, die Ihnen helfen werden, Ihr System mit seiner maximalen Leistungsfähigkeit zu betreiben. Bitte setzen Sie sich bei Fragen mit Ihrem autorisierten Fachhändler in Verbindung.

Bewahren Sie den Versandkarton und das übrige Verpackungsmaterial für einen eventuellen späteren Einsatz auf. Der Versand oder

Transport des RDV-1062 in einer anderen als der Originalverpackung kann zu erheblichen Beschädigungen führen.

Bewahren Sie bitte die Original-Kaufquittung auf. Sie belegt am besten das Kaufdatum, das für Sie wichtig wird, sobald Sie eine Garantieleistung in Anspruch nehmen.

Aufstellung des Geräts

Stellen Sie den RDV-1062 auf eine ebene, trockene Oberfläche. Die Umgebungstemperatur sollte zwischen 5 °C und 35 °C liegen. Setzen Sie das Gerät weder direktem Sonnenlicht noch Staub oder starken Vibrationen (z.B. in der Nähe eines Subwoofers) aus. Stellen Sie ihn nicht zu nahe an das Fernsehgerät. Um eine ausreichende Belüftung des RDV-1062 zu gewährleisten, beachten Sie bitte die entsprechenden Angaben unter „Sicherheits- und Warnhinweise“ am Anfang dieser Bedienungsanleitung.

Audio-/Video-Anschlüsse

HINWEIS: Schließen Sie das Netzkabel erst an, wenn alle Audio-/Videosignalverbindungen ordnungsgemäß hergestellt worden sind. Ändern Sie die Audio-/Videoverbindungen am RDV-1062 erst, wenn Sie den Stecker aus der Steckdose gezogen haben.

Lesen Sie sich die Bedienungsanleitung anderer Geräte durch, bevor Sie diese an den RDV-1062 anschließen, um die Kompatibilität zum RDV-1062 sicherzustellen. Sollten Sie diesbezüglich Fragen haben, setzen Sie sich mit Ihrem autorisierten Rotel-Fachhändler in Verbindung.

Figure (Abbildung) 4: Anschlussmöglichkeiten an der Geräterückseite

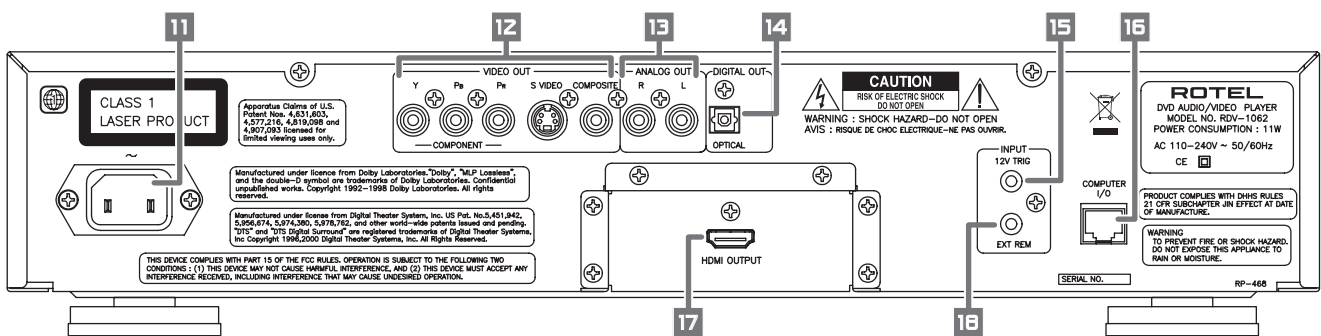

11 Netzeingang

Zum Anschluss des Netzkabels.

12 Video-Ausgangsbuchsen (VIDEO OUT)

Senden Videosignale in den Formaten Component, S-Video und Composite.

13 Analoge Audioausgänge (ANALOG OUT)

Analoge Audioausgänge für den linken und den rechten Kanal.

14 Optischer Digitalausgang

Sendet digitale Ausgangssignale zu Receivern oder Surround-Prozessoren, die diese decodieren können.

15 12V TRIG-Eingang

Der RDV-1062 kann über ein 12-V-Trigger-Signal von einem Rotel-Vorverstärker aktiviert werden.

16 COMPUTER I/O

Ist nur von autorisierten Fachleuten anzuschließen und zu programmieren.

17 HDMI-Ausgang

Bietet bei Anschluss an Fernsehgeräte mit HDMI-Eingang hochwertige Video- und Audiosignale.

18 EXTERNAL REMOTE-Eingang („EXT REM IN“)

Dieses Feature ist in Verbindung mit externen Infrarot-Empfängern sinnvoll, wenn das Gerät in einen Schrank eingebaut und der Fernbedienungssensor an der Gerätefront verdeckt ist.

Möglicherweise müssen Sie die Einstellung für den „Monitor-Typ“ ändern (weitere Informationen erhalten Sie unter Grundeinstellungen im Abschnitt „Menü Bild“ in dieser Bedienungsanleitung).

Anschluss des Fernsehers über den Composite-Eingang

Schließen Sie den COMPOSITE VIDEO-Ausgang **12** an den Composite Video-Eingang Ihres Fernsehers an. Verbinden Sie die analogen Audioausgänge (ANALOG OUT) **13** mit den Audioeingängen an Ihrem Fernsehgerät. Ein entsprechendes Verbindungskabel liegt bei.

Verfügt Ihr Fernseher nur über einen Mono-Audioeingang anstelle von zwei Stereoeingängen, benötigen Sie einen „Y“-Kabeladapter, um die beiden Ausgangskanäle des RDV-1062 mit dem einen Eingangskanal zu verbinden.

Sie können die Klangqualität des Systems verbessern, indem Sie die Audioausgänge mit einem separaten HiFi-Audiosystem verbinden. (Im Folgenden erhalten Sie nähere Hinweise.)

Anschluss des Fernsehers über den S-Video-Eingang

Verfügt Ihr Fernsehgerät über einen S-Video-Eingang, sollten Sie es mit dem S-VIDEO-Ausgang **12** des RDV-1062 verbinden. Verwenden Sie dazu ein S-Video-Kabel. Dadurch wird die Bildqualität verbessert.

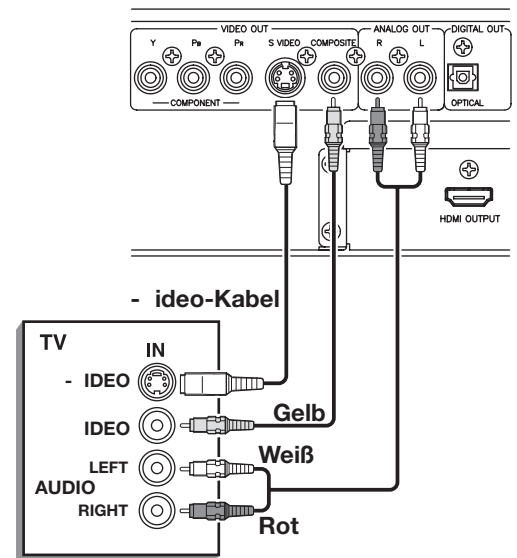

HINWEIS: Schließen Sie nicht gleichzeitig ein S-Video- und ein Component-Video-Kabel an. Dies kann die Wiedergabe negativ beeinflussen.

Verbinden Sie den DVD-Spieler direkt mit einem Fernseher oder einem Monitor. Schalten Sie keinen Videorecorder dazwischen, da ansonsten während der Wiedergabe Bildstörungen auftreten können. Gleiches kann auch bei Anschluss an einen Fernseher mit integriertem Videorecorder passieren.

Anschluss des Fernsehers über den Component-Eingang

Besitzt Ihr Fernsehgerät Component Video-Eingangsbuchsen, so erhalten Sie eine bessere Bildqualität, wenn Sie die COMPONENT VIDEO-Ausgangsbuchsen **12** des RDV-1062 nutzen. Das dazu erforderliche Kabel liegt nicht bei. Verbinden Sie den mit „Y“ gekennzeichneten Ausgang mit dem „Y“-Eingang, den „Pb“-Ausgang mit „Pb“ und den „Pr“-Ausgang mit Eingang „Pr“.

HINWEISE: Schließen Sie bei Nutzung der Component-Video-Ausgänge kein S-Video-Kabel an.

Die Component-Signaleingänge besitzen an einigen Fernsehern BNC-Anschlüsse (BNC-Anschlüsse sind koaxiale Anschlüsse mit Bajonett-Verschlüssen). In diesen Fällen benötigen Sie Adapter oder ein Spezialkabel.

Bei Anschluss der Component-Video-Ausgänge an einen NTSC/PAL-Fernseher können Sie den Progressive Scan-Modus des RDV-1062 nutzen, der ein Bild produziert, das weniger flimmert (siehe Abschnitt P.SCAN in dieser Bedienungsanleitung).

HDMI-Anschluss

Dieser Anschluss ist hier nicht abgebildet. Die Verbindung ist einfach über ein spezielles HDMI-Kabel zwischen dem HDMI-Ausgang **17** des RDV-1062 und einem entsprechenden Eingang am Fernsehgerät herzustellen. Eine HDMI-Verbindung bietet eine ausgesprochen hohe Qualität der Video- und Audiosignale.

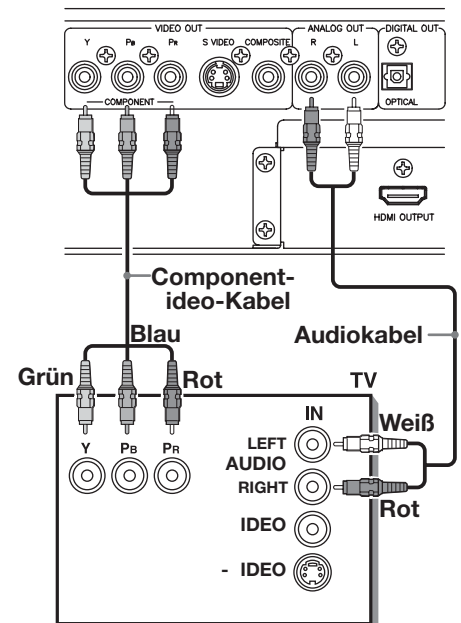

HINWEIS: Verbinden Sie VIDEO OUT **12** des Gerätes direkt mit dem Videoeingang an Ihrem Fernsehgerät. Die Verbindung von VIDEO OUT über einen Videorecorder kann zu einer schlechten Bildqualität führen, da viele Discs kopiergeschützt sind.

Anschluss von Audiogeräten mit Digitaleingang

Sie können die Klangqualität verbessern, indem Sie den OPTISCHEN DIGITALAUSGANG 14 bzw. den HDMI-AUSGANG 17 des RDV-1062 mit dem entsprechenden Eingang des Fernsehers oder Signalprozessors verbinden. Die Kabel für diese Verbindungen gehören nicht zum Lieferumfang. Das digitale Stereo-Audiosignal von einer Disc wird direkt übertragen. Schließen Sie das Gerät über ein optionales Digitalkabel an einen Dolby Digital- oder DTS-Decoder bzw. einen Verstärker mit eingebautem Decoder an, können Sie erstklassigen Surround-Sound genießen.

Nutzen Sie zusätzlich zu den digitalen Anschlüssen auch die analogen (ANALOG OUT) 13, da bei manchen Disc-Typen vom DIGITALAUSGANG kein Audiosignal gesendet wird.

Beim Digitalanschluss werden die Geräteeinstellungen für DYNAMIK-KOMPRIERUNG und ABWÄRTSMISCHUNG deaktiviert. Die Einstellungen hierfür sind über den Decoder vorzunehmen.

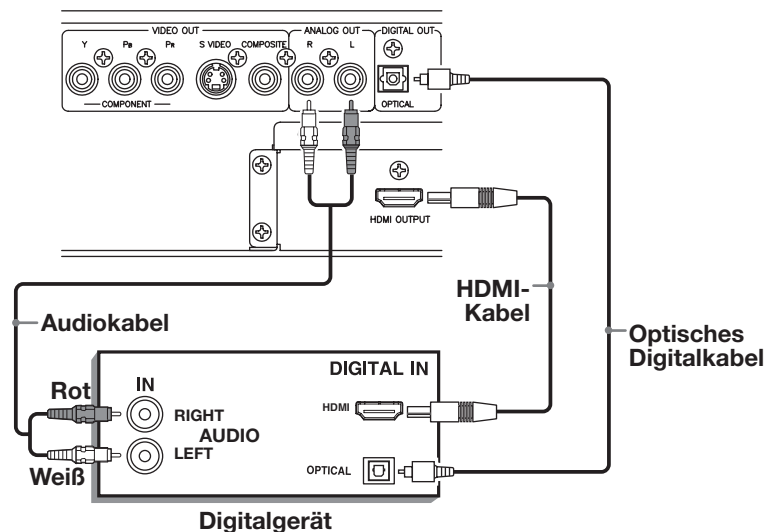

WICHTIGER HINWEIS BEI NUTZUNG DES DIGITALANSCHLUSSES:

In den Audio-Grundeinstellungen **müssen** unter DIGITAL-AUDIO-AUSGANG die entsprechenden Einstellungen vorgenommen werden, damit der Digitalausgang des RDV-1062 mit dem Digitaleingang der Komponente, an die er angeschlossen ist, kompatibel ist. **Ansonsten werden vom Lautsprecher laute Geräusche erzeugt, die zu Beschädigungen führen können.** Stellen Sie sicher, dass der richtige Digital-Audio-Ausgang ausgewählt wird, bevor der RDV-1062 über einen Digitalanschluss betrieben wird (weitere Informationen erhalten Sie unter Grundeinstellungen „Menü Audio“).

HINWEIS: Wird ein optisches Kabel in einem spitzen Winkel gebogen, so kann es dadurch beschädigt werden. Seien Sie beim Umgang mit optischen Kabeln vorsichtig.

Einige optische Digitalkabel haben eine Schutzabdeckung über dem Steckerende. Beseitigen Sie die Abdeckung, bevor Sie optische Kabel anschließen.

Anschluss an einen Audioverstärker oder Receiver

Sie erhalten eine bessere Klangqualität, wenn Sie die Audioausgänge des RDV-1062 mit einem hochwertigen Verstärker oder Receiver verbinden und anstelle der in den Fernseher eingebauten Lautsprecher separate Lautsprecher verwenden.

Schließen Sie die Analogausgänge (ANALOG OUT) 13 des RDV-1062 an einen beliebigen Hochpegeleingang (wie z.B. AUX, DVD, CD usw.) eines Verstärkers oder Receivers an.

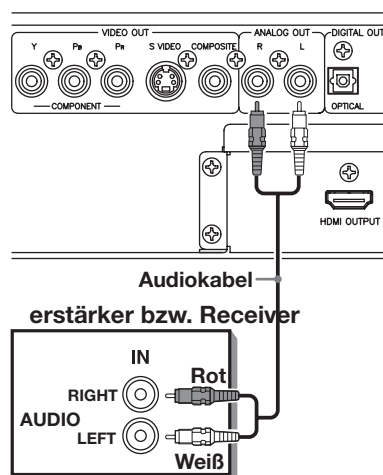

Anschließen des Netzkabels

Netzeingang **11**

Schließen Sie den RDV-1062 am besten direkt an eine Wandsteckdose an. Benutzen Sie keine Verlängerungskabel.

Ihr RDV-1062 konfiguriert sich automatisch für die in Ihrem Land übliche Wechselspannung (von 110 bis 240 Volt bei einer Netzfrequenz 50/60 Hz). Es müssen manuell keine Einstellungen vorgenommen werden.

HINWEIS: Sind Sie für längere Zeit nicht zu Hause, so sollten Sie alle Audio-/Videokomponenten vom Netz trennen.

Beachten Sie bitte die folgenden Vorsichtsmaßnahmen:

- Ziehen Sie das Netzkabel niemals mit nassen Händen aus der Netzsteckdose.
- Ziehen Sie den Netzstecker, wenn Sie das Gerät für längere Zeit nicht benutzen.
- Ziehen Sie niemals am Netzkabel, sondern immer am Netzstecker, wenn Sie den DVD-Spieler vom Netz trennen möchten.
- Ziehen Sie den Netzstecker, bevor Sie das Gerät reinigen.
- Ziehen Sie den Netzstecker, bevor Sie das Gerät umstellen.
- Das Netzkabel darf nicht beschädigt, modifiziert, verdreht oder gezerrt werden. Dadurch wird das Kabel beschädigt, was wiederum zu Feuer, einem elektrischen Schlag oder sonstigen Unfällen führen kann. Setzen Sie sich mit Ihrem autorisierten Rotel-Fachhändler wegen eines neuen Netzkabels in Verbindung, wenn das alte beschädigt ist.
- Stellen Sie keine schweren Gegenstände oder das Gerät selber auf das Netzkabel, da dies zu Feuer, einem elektrischen Schlag oder sonstigen Unfällen führen kann.

Fernbedienung RR-DV99

Einlegen der Batterien

Das Batteriefach befindet sich auf der Rückseite der Fernbedienung. Legen Sie drei AAA-Batterien entsprechend den Polaritätsmarkierungen (+ und -) im Batteriefach und an den Batterien ein. Setzen Sie den Deckel wieder auf das Batteriefach.

Bei normaler Verwendung halten die Batterien etwa sechs Monate. Funktioniert die Fernbedienung nicht mehr einwandfrei, tauschen Sie die Batterien aus.

Hinweise für die sichere Verwendung von Batterien

Bitte beachten Sie die folgenden Vorsichtsmaßnahmen. Bei falscher Verwendung verkürzt sich die Lebensdauer, die Batterien können platzen oder auslaufen.

- Entfernen Sie die Batterien aus der Fernbedienung, wenn diese über einen längeren Zeitraum nicht genutzt wird.
- Entfernen Sie verbrauchte Batterien und entsorgen Sie diese ordnungsgemäß.
- Lassen Sie verbrauchte Batterien niemals herumliegen, zerlegen Sie Batterien niemals. Mischen Sie Batterien nicht mit anderem Abfall. Werfen Sie sie nicht in eine Müllverbrennungsanlage.
- Berühren Sie niemals aus einer Batterie ausgelaufene Flüssigkeit.
- Kombinieren Sie beim Auswechseln keine neuen und alten Batterien oder Batterien verschiedenen Typs.

Einsatz der Fernbedienung

Richten Sie die Fernbedienung bei Benutzung direkt auf die Gerätefront des RDV-1062. Es kann sein, dass die Fernbedienung des RDV-1062 nicht ordnungsgemäß funktioniert, wenn sie zu weit entfernt ist vom Fernbedienungssensor oder wenn der Winkel relativ zur Gerätefront zu stark ist.

Gleiches kann passieren, wenn der Fernbedienungssensor **5** an der Gerätefront starkem Licht (z. B. Sonnenlicht) ausgesetzt wird.

Sie erzielen die besten Ergebnisse, wenn ein direkter Weg ohne Hindernisse zwischen Fernbedienung und Fernbedienungssensor an der Gerätefront sichergestellt ist.

Zifferntasten der Fernbedienung

In vielen Betriebsmodi wird die Auswahl über die ZIFFERTASTEN der RR-DV99 **9** getroffen. Die Beispiele unten zeigen, wie unterschiedlich nummerierte Punkte ausgewählt werden:

5: **5**

15: **+10** → **1** → **5**

EXTERNAL REMOTE-Eingang **18**

Diese mit EXT REM INPUT gekennzeichnete 3,5-mm-Anschlussbuchse kann über ein Kabel mit 3,5-mm-Klinkensteckern mit einem Standard-Infrarotempfänger verbunden werden. Dieses Feature ist sehr hilfreich, wenn das Gerät in einen Schrank eingebaut und der Infrarotsensor verdeckt ist. Lassen Sie sich diesbezüglich von Ihrem autorisierten Fachhändler beraten.

12V TRIGGER-Anschluss **15**

Der RDV-1062 kann über das 12-Volt-Trigger-Signal einer Rotel-Komponente, wie einem Vorverstärker, Vollverstärker oder Surround-Prozessor ein- und ausgeschaltet werden. Zu diesem Zweck steht an der Geräterückseite ein Eingangsanschluss zur Verfügung. Der Trigger-Eingang akzeptiert Gleich- und Wechselspannungssignale von 3 bis 30 Volt. Ist ein Kabel an den Eingang angeschlossen und liegt ein Signal an, wird der DVD-Spieler aktiviert. Wird das Signal unterbrochen, schaltet das Gerät in den Standby-Modus. Die LED an der Gerätefront leuchtet, jedoch erlischt das Display und das Gerät ist deaktiviert. Weitere Informationen zum 12V TRIGGER-Feature und das geeignete Kabel erhalten Sie bei Ihrem autorisierten Rotel-Fachhändler.

Computerschnittstelle **16**

Der RDV-1062 kann über einen Computer mit spezieller Audio-Software betrieben werden. Dazu werden vom Computer Betriebscodes gesendet.

Anschluss bietet eine bidirektionale Schnittstelle (COMPUTER I/O-Eingang) an der Geräterückseite. Die Verbindung zu diesem Eingang wird über einen RJ45-8-Pin-Stecker hergestellt. Diese Stecker werden normalerweise bei der 10-BaseT UTP-Ethernet-Verkabelung verwendet.

Weitere Informationen zu den Anschlussmöglichkeiten, der Software und den Betriebscodes erhalten Sie bei Ihrem autorisierten Rotel-Fachhändler.

Abspielbare Discs

Der RDV-1062 kann die folgenden Disc-Typen abspielen:

DVD-Video		
DVD-Audio (nur 2-Kanal)		
VCD		Video CD
SVCD		
CD		
CD-R		
CD-RW		

Darüber hinaus kann der RDV-1062 die folgenden, in CD- oder DVD-Recordern aufgenommene Discs abspielen:

	CD-R/ CD-RW	DVD-R	DVD-RW
Audio-CD	✓	✗	✗
VCD/SVCD	✓	✗	✗
MP3/WMA/WAV	✓	✓ ¹	✓ ¹
JPEG	✓ ²	✓ ¹	✓ ¹
DVD-Video	✗	✓	✓
DVD-Audio	✗	✓	✓
DVD-VR	✗	✓	✓
ASF	✓	✓ ¹	✓ ¹
MPEG1/MPEG2	✓ ²	✓ ¹	✓ ¹
DivX	✓	✓ ¹	✓ ¹

Die Discs sollten während der Aufnahme finalisiert werden.

¹ Im UDF Bridge-Format aufgenommen.

² Ist ein File zu groß, so kann es möglich sein, dass der RDV-1062 es nicht abspielen kann.

Hinweise zu Discs

- Bei einigen DVD-VIDEO-Discs beginnt der RDV-1062 nach Einlegen der Disc automatisch mit der Wiedergabe.
- Das Bild kann manchmal bei beschädigten Discs eine schlechte Qualität oder Rauschen aufweisen.
- Bei manchen Discs sind bestimmte in dieser Bedienungsanleitung aufgeführte Bedienungsschritte nicht durchführbar.

Weitere Hinweise zu aufnehmbaren Discs

- Einige Discs können aufgrund ihrer Disc-Charakteristik, der Aufnahmebedingungen, von Beschädigungen oder von Beschmutzung nicht abgespielt werden.
- Es ist möglich, finalisierte +R/+RW-Discs (nur DVD-Video-Format) wiederzugeben. Bei eingelegter +R/+RW-Disc leuchtet „DVD“ an der Gerätefront.
- Der RDV-1062 kann mit dem ISO-Format 9660 aufgenommene CD-R- und CD-RW-Discs und „Multi-Session“-Discs (bis zu 12 Sessions) abspielen.
- Es können Super Audio CDs (SVCDs) abgespielt werden, die mit konventionellen CD-Spielern kompatibel sind.
- Der RDV-1062 kann NTSC- und PAL-System-Discs spielen. Wird eine PAL-Disc gespielt, so wird das Signal auf NTSC umgewandelt und ausgegeben.



HINWEISE: Ist eine Disc verschmutzt, verkratzt oder verformt oder sind ihre Disc-Eigenschaften oder Aufzeichnungsbedingungen ungewöhnlich, kann der RDV-1062 zum Teil relativ viel Zeit benötigen, um den Disc-Inhalt zu lesen. In manchen Fällen kann der RDV-1062 solche Discs nicht abspielen.

Bei manchen DVD-VIDEO-, DVD-AUDIO-Discs, VCDs oder SVCDs kann sich die Betriebsweise des RDV-1062 von der in dieser Bedienungsanleitung beschriebenen unterscheiden. Dies liegt an der Programmierung und der Struktur der Disc und ist keine Fehlfunktion des Systems.

Weitere Hinweise zu abspielbaren Discs

Da der RDV-1062 so viele Disc-Formate abspielen kann und da viele Disc-Formate auf eine Reihe von Standards aufgenommen werden können, gibt es eine Reihe von Dingen, die einen Einfluss auf die Funktion bestimmter Discs haben (siehe unter „Zusätzliche Informationen zu Discs“ in dieser Bedienungsanleitung).

Symbol „Ungültiger Bedienungsschritt“

Bei einigen Discs kann der RDV-1062 bestimmte Bedienungsschritte nicht durchführen. So sind z. B. bei manchen der schnelle Vor-/Rücklauf oder eine Wiedergabe in Zeitlupe nicht möglich. Drücken Sie eine Taste auf der Fernbedienung oder an der Gerätefront und das Gerät kann nicht darauf reagieren, so erscheint das Icon  auf den Fernsehschirm. Manchmal sind Bedienungsschritte auch dann nicht möglich, wenn  nicht angezeigt wird.

Nicht abspielbare Discs

Der RDV-1062 kann die im Folgenden aufgeführten Discs nicht abspielen. **Versuchen Sie, solche Discs abzuspielen, kann das dabei auftretende Rauschen die Lautsprecher beschädigen.**

- **DVD-ROM** (mit Ausnahme der Formate MP3/WMA/JPEG/ASF/MPEG1/MPEG2)
- **DVD-RAM**
- **CD-ROM**
- **CD-I** (CD-I Ready)
- **Photo CD**
- **SACD** usw.
- **Beschädigte Discs** und **Discs, die nicht in der Standard-Größe oder -Form vorliegen** (andere Durchmesser als 12 bzw. 8 cm).
- **Nicht finalisierte Discs**
- **Discs mit einer mit einer unregelmäßigen Form oder Discs mit Klebeband, Aufklebern oder Klebstoff auf der Etikett- oder Wiedergabeseite auf. Das Abspielen dieser Discs kann den RDV-1062 beschädigen.**
- **Discs mit Aufklebern, die nicht vollständig auf der Disc befestigt sind.**

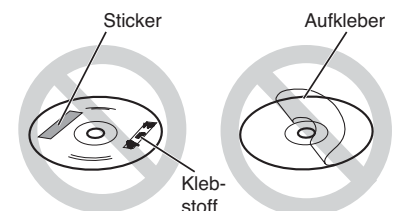

Hinweise zum Kopieren von Discs

Copyright

Prüfen Sie die urheberrechtlichen Bestimmungen Ihres Landes, bevor Sie Aufzeichnungen von DVDs, VCDs, SVCDs und CDs machen. Die Aufzeichnung von urheberrechtlich geschütztem Material kann ein Verstoß gegen das Urheberrecht sein.

Kopierschutz

DVDs sind mit einem Kopierschutz versehen. Wenn Sie den RDV-1062 direkt mit einem Videorecorder verbinden, kann der Kopierschutz eine ordnungsgemäße Wiedergabe der Disc verhindern.

Pflege und Handhabung von Discs

Die richtige Handhabung und Lagerung von Discs ist sehr wichtig. Ist eine Disc verschmutzt, verstaubt, verkratzt oder verformt, so werden dadurch die Wiedergabe und die Ton- und die Bildqualität negativ beeinflusst.

Handhabung

- Um Beschädigungen zu vermeiden, die Oberfläche einer Disc nicht berühren.
- Bringen Sie kein Klebeband, keinen Aufkleber oder Klebstoff auf der Etikett- oder Wiedergabeseite auf.

Aufbewahrung von Discs

- Bewahren Sie die Discs in ihren Schutzhüllen auf. Werden Discs ohne Hülle aufeinander gestapelt, können sie beschädigt werden.
- Bewahren Sie Discs nicht an einem Ort auf, an denen sie direkter Sonneneinstrahlung, hohen Temperaturen oder Feuchtigkeit ausgesetzt sind.

Reinigen von Discs

- Wischen Sie eine Disc mit einem weichen, trockenen Tuch von der Mitte her nach außen ab. Lässt sich eine Disc nicht leicht reinigen, können Sie sie mit einem mit Wasser befeuchteten Tuch abwischen.
- Verwenden Sie auf keinen Fall Schallplattenreiniger, Benzin, Alkohol oder jegliche Antistatikmittel.

Regionalcodes für DVD-Video-Discs

Alle DVD-Spieler und DVD-Discs haben einen Regionalcode. Dieses Gerät kann nur DVDs abspielen, deren Regionalcode auch an der Geräterückseite genannt wird.

Beispiele für abspielbare DVD-Discs mit dem Regionalcode „1“.



HINWEIS: Einige DVD- und Video-CD-Discs können aufgrund des Disc-Inhalts nicht entsprechend den in dieser Anleitung beschriebenen Hinweisen abgespielt werden.

Wird eine DVD-VIDEO-Disc eingelegt, deren Regionalcode nicht auf der Geräterückseite erscheint, wird auf dem Bildschirm des Fernsehers „REGION CODE ERROR!“ angezeigt und die Wiedergabe kann nicht beginnen.

Wichtige Bedienungsschritte

Einschalten des RDV-1062

Wird der RDV-1062 an eine stromführende Steckdose angeschlossen, leuchtet die STANDBY-LED **Z** an der Gerätefront. Drücken Sie die STANDBY-Taste **1** an der Gerätefront oder die POWER-Taste **1** auf der Fernbedienung, um das Gerät einzuschalten. Das Display **4** beginnt zu leuchten.

Meldungen beim Einschalten

Eine der folgenden Mitteilungen erscheint bei Einschalten des RDV-1062 im Display:

NOW READING – Erscheint, wenn der DVD-Spieler die Disc-Informationen liest. Nehmen Sie das Gerät erst in Betrieb, wenn diese Meldung erlischt.

REGION CODE ERROR! – Erscheint, wenn der Regionalcode einer eingelegten DVD vom DVD-Spieler nicht unterstützt wird.

NO DISC – Erscheint, wenn keine Disc eingelegt ist.

OPEN – Erscheint, wenn sich die Disc-Lade öffnet.

CLOSE – Erscheint, wenn sich die Disc-Lade schließt.

CANNOT PLAY THIS DISC – Erscheint, wenn Sie eine nicht abspielbare Disc spielen wollen.

Einstellen des Ausgangssignaltyps

Sind der RDV-1062 und der Fernseher eingeschaltet und ist die Disc-Wiedergabe gestoppt, halten Sie die VFP/P.SCAN-Taste **ZB** auf der Fernbedienung mindestens zwei Sekunden lang gedrückt. Der aktuelle Videosignaltyp wird angezeigt.

Falls erforderlich, drücken Sie die Tasten **◀/▶** **6** **ZB**, um den zum Fernsehgerät passenden Videosignaltyp auszuwählen. Drücken Sie anschließend ENTER **7**. Der ausgewählte Videosignaltyp wird für eine kurze Zeit angezeigt.

Zu den Ausgangssignalen

Die zur Auswahl stehenden Auflösungen sind unten dargestellt:

AUTO → NT480p → NT720p → NT1080i
 ↕ ↖ ↗ ↘
 PAL576p ← PAL720p ← PAL1080i ←

Haben Sie „AUTO“ eingestellt, so wird vom Gerät die maximale Auflösung gewählt, die der angeschlossene Fernseher reproduzieren kann.

NTSC („NT“) ist die richtige Wahl für Fernseher in Nordamerika. In den anderen Teilen der Welt werden meist PAL-Fernseher genutzt.

Sowohl bei NTSC- als auch bei PAL-Fernsehgeräten können Sie zwischen INTERLACE („NTSC“ oder „PAL“) oder PROGRESSIVE „NTSC PROG“ oder „PAL PROG“) wählen. Die Bildqualität ist im „PROGRESSIVE“-Modus besser. Jedoch können nur neuere Hochleistungs-Fernsehergeräte diese progressiven Signale nutzen.

Nicht alle Auflösungen stehen an jedem Ausgang zur Verfügung.

Component-Video: NTSC 480p, PAL 576p

S-Video, Composite-Video: NTSC 480i, PAL 576i

HDMI-Ausgang: Hier stehen alle Auflösungen zur Verfügung.

Sind Sie nicht sicher, welche Auflösung Sie wählen sollen, setzen Sie sich mit Ihrem autorisierten Rotel-Fachhändler in Verbindung.

Hinweise zu den Ausgangssignalen

- Das Bild kann für einen bestimmten Zeitraum gestört sein, nachdem Sie die ENTER-Taste gedrückt haben. Dies ist keine Fehlfunktion des Systems.
- Einige Auflösungen und HD-Fernsehergeräte sind mit diesem Gerät nicht vollständig kompatibel. Dies führt bei der Wiedergabe einer DVD-VIDEO-Disc mit Progressive-Scan zu einem unnatürlichen Bild. Wählen Sie in diesem Fall den INTERLACE-Modus.
- Auch wenn das Netzkabel vom DVD-Spieler aus der Steckdose gezogen oder die Stromzufuhr unterbrochen wird, bleibt die Einstellung für das Videosignal gespeichert.

Auswahl der Grundeinstellungen

Weiter hinten in dieser Bedienungsanleitung erhalten Sie Informationen, wie Sie die Einstellungen für die Menüsprache, das Bild, die Audiowiedergabe und sonstige Features ändern können.

Ändern der Helligkeit des Anzeigefensters

Drücken Sie die DIMMER-Taste **ZD** auf der Fernbedienung, wenn Sie die Helligkeit des Anzeigefensters ändern möchten. Mit jedem Drücken der DIMMER-Taste ändert sich die Helligkeit des Displays in der unten angegebenen Reihenfolge:



Wiedergabe einer DVD oder CD



Drücken Sie **▲ OPEN/CLOSE** **19** **3**, um die Disc-Lade zu öffnen. Legen Sie eine Disc mit der Etikettseite nach oben ein. Legen Sie kleinere 8-cm-Discs in die Vertiefung innen.

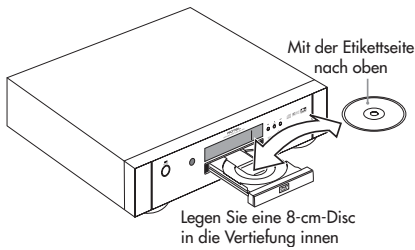

Drücken Sie erneut **▲**, um die Lade zu schließen. Drücken Sie anschließend **▶ PLAY** **14** **6**, um mit der Wiedergabe zu beginnen. Mit Drücken von **■ (STOP)** **15** **7** wird die Wiedergabe beendet.

HINWEIS: Legen Sie keine nicht abspielbare Disc ein (siehe Abschnitt „Abspielbare Discs“).

Wird eine Disc in die Lade gelegt, stellen Sie sicher, dass diese in der Vertiefung liegt. Ansonsten kann die Disc bei Schließen der Lade beschädigt werden oder Sie können die Disc nicht mehr herausnehmen.

On-Screen-Menü

Nach Einlegen einer DVD-VIDEO-Disc, einer SVCD oder einer Video-CD erscheint ein Menü auf dem Bildschirm. Aus diesem Menü können Sie sich einen Punkt aussuchen, der gespielt werden kann.

Für DVD-VIDEO

- 1 Drücken Sie **▲▼◀▶** **5** **24** **6** **23**, um einen Punkt auszusuchen.
- 2 Drücken Sie **ENTER** **7**. Der RDV-1062 beginnt mit der Wiedergabe des ausgewählten Punktes.

Sie können zur Auswahl eines Punktes auch die Zifferntasten nutzen. Geben Sie die Nummer des Punktes ein und drücken Sie **ENTER**. Der RDV-1062 beginnt am ausgewählten Punkt mit der Wiedergabe.

Auswahl eines Tracks/Kapitels über die Zifferntasten



Drücken Sie die Zifferntasten **9**, um eine Track- oder Kapitelnummer auszuwählen (siehe Abschnitt „Zifferntasten der Fernbedienung“). Dieser Weg der Track- und Kapitelauswahl funktioniert bei einigen Discs nicht.

Wiedergabe anderer Discs



Nach Einlegen einer Disc erscheint ein On-Screen-Display. Im Menübildschirm unten ist zum Beispiel dargestellt, welche Angaben erscheinen, wenn eine MP3-Disc eingelegt ist. Bei einer JPEG-Disc erscheint rechts anstelle von „Track“ das Wort „File“.

Labels in the screenshot:

- Nummern der aktuellen Gruppe und aller auf der eingelegten Disc aufgenommenen Gruppen
- Nummern des aktuellen Tracks (Files) und aller zu der aktuellen Gruppe gehörenden Tracks (Files)
- Für den aktuellen Track vergangene Wiedergabezeit (nur MP3/WMA/ASF)
- Wiedergabestatus
- Aktuelle Gruppe
- Tag-Information (nur MP3/WMA)
- Aktueller Track (Aktuelles File)
- Anzahl aller auf der eingelegten Disc aufgenommenen Tracks (Files)

Drücken Sie **▲▼** **5** **24**, um eine Gruppe auszuwählen. Drücken Sie anschließend **▶** **23**, um auf die Track(File)-Liste zu gehen. Nutzen Sie erneut **▲▼**, um einen Track oder ein File auszuwählen. Die Zifferntasten **9** können auch genutzt werden, um einen Track oder einen Titel zu wählen. Drücken Sie anschließend **▶ (PLAY)** **14** oder **ENTER** **7**.

Wird eine Disc mit JPEG-Bildern eingelegt, so beginnt mit Drücken von **▶ (PLAY)** eine Diashow mit den Bildern. Jedes Bild wird ca. 3 Sekunden angezeigt. Bei Drücken von **ENTER** wird nur das ausgewählte File gezeigt.

Bildschirm-Symbole

Manchmal erscheinen Symbole auf dem Bildschirm. Diese Symbole haben die folgende Bedeutung:

- Play
- Pause
- Schneller Vor-/Rücklauf
- Wiedergabe in Zeitlupe in Vorwärts- und Rückwärtsrichtung
- Erscheint am Anfang einer aus verschiedenen Winkeln her aufgenommenen Szene. Weitere Informationen folgen im Abschnitt „Auswahl eines Blickwinkels“.
- Erscheint am Anfang einer mehrsprachig vertonten Szene. Weitere Informationen folgen im Abschnitt „Auswahl der Audiosprache“ in dieser Bedienungsanleitung.
- Erscheint am Anfang einer mit mehreren Untertiteln aufgezeichneten Szene. Weitere Informationen folgen in „Auswahl der Untertitelsprache“ in dieser Bedienungsanleitung.
- Ungültiger Bedienungsschritt

Anzeigefenster

Die im Anzeigefenster erscheinenden Informationen ändern sich abhängig vom Disc-Typ und vom Betriebsmodus des RDV-1062.

DVD-VIDEO/DVD-VR-Disc

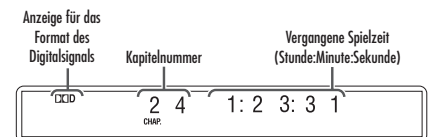

- Drücken Sie die **DISPLAY-Taste** **Z**, um die Titel- und die Kapitelnummer anzuzeigen. Drücken Sie die Taste erneut, um in den Original-Anzeigemodus zurückzuschalten.

Bei Wiedergabe einer programmierten Liste erscheint die folgende Anzeige.

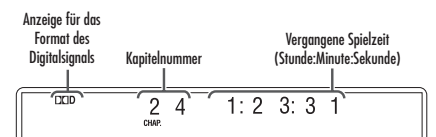

- Drücken Sie die **DISPLAY-Taste** **Z**, um die Nummer der Playliste und die Kapitelnummer anzuzeigen. Drücken Sie die Taste erneut, um in den Original-Anzeigemodus zurückzuschalten.

DVD-AUDIO/VCD/SVCD/CD

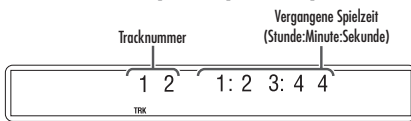

- Drücken Sie bei Wiedergabe einer DVD-Audio-Disc die DISPLAY-Taste **Z**, um die Gruppen- und die Tracknummer anzuzeigen. Drücken Sie die Taste erneut, um in den Original-Anzeigemodus zurückzuschalten.
- Wird eine VCD oder SVCD mit PBC-Funktion abgespielt, erscheint anstelle der vergangenen Spielzeit „PBC“.

MP3/WMA/WAV

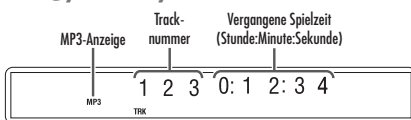

- Drücken Sie die DISPLAY-Taste **Z**, um die Gruppen- und die Tracknummer anzuzeigen. Drücken Sie die Taste erneut, um in den Original-Anzeigemodus zurückzuschalten.
- Bei Wiedergabe eines WMA-Files leuchtet die WMA-Anzeige. Es gibt keine WAV-Anzeige.

ASF/MPEG 1/MPEG2/DivX-Disc

Bei Wiedergabe einer ASF-Disc

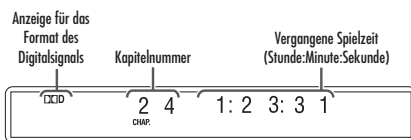

- Drücken Sie die DISPLAY-Taste **Z**, um die Gruppen- und die Tracknummer anzuzeigen. Drücken Sie die Taste erneut, um in den Original-Anzeigemodus zurückzuschalten.

JPEG-Disc

Bei Wiedergabe einer Disc

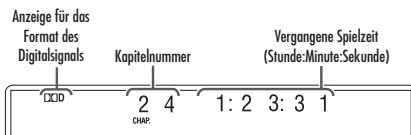

- Drücken Sie die DISPLAY-Taste **Z**, um die Gruppen- und die Filenummer anzuzeigen. Drücken Sie die Taste erneut, um in den Original-Anzeigemodus zurückzuschalten.

Weitere Funktionen für die Disc-Wiedergabe

Pause-Modus



Drücken Sie während der Disc-Wiedergabe zum Aktivieren des Pause-Modus **II** (PAUSE) **31**.

Schneller Vor- und Rücklauf



Drücken Sie während der Wiedergabe **◀◀** **33** **32**. Mit jedem Drücken dieser Tasten wird die Geschwindigkeit in Vorwärts- oder Rückwärtsrichtung erhöht. Drücken Sie **▶** (PLAY) **14**, um zur normalen Wiedergabegeschwindigkeit zurückzukehren.

Oder halten Sie während der Wiedergabe einer Disc **◀◀** **▶▶** NEXT/PREVIOUS-Taste **15** / **17** gedrückt. Der schnelle Suchlauf in Vorwärts- oder Rückwärtsrichtung wird, solange die jeweilige Taste gedrückt wird, fortgesetzt.

Die Geschwindigkeiten für den schnellen Suchlauf in Vorwärts- und Rückwärtsrichtung ändert sich abhängig vom jeweiligen Disc-Typ. Beachten Sie, dass der Ton in diesem Modus aussetzend wiedergegeben wird oder gar nicht zu hören ist.

Wiedergabe in Zeitlupe



Drücken Sie im Pause-Modus **◀◀** **▶▶** **33** **32**. Mit jedem Drücken dieser Tasten erhöht sich die Geschwindigkeit für die Wiedergabe in Zeitlupe in Vorwärts- und Rückwärtsrichtung. Drücken Sie **II** (PAUSE) **31**, um die Wiedergabe in Zeitlupe zu unterbrechen. Oder drücken Sie **▶** (PLAY) **14**, um die Wiedergabe in normaler Geschwindigkeit fortzusetzen.

Während der Wiedergabe in Zeitlupe ist kein Ton zu hören. Während der Wiedergabe in Zeitlupe in Rückwärtsrichtung erfolgt die Bildbewegung nicht kontinuierlich. Beim Abspielen von VCDs, SVCDs oder DVD-VR-Discs funktioniert die Wiedergabe in Zeitlupe nur in Vorwärtsrichtung.

Zum Anfang oder zum Ende springen



MPEG1
MPEG2 (nur bewegte Bilder)

Drücken Sie **◀◀** **▶▶** PREVIOUS/NEXT **15** **17**, um während der Disc-Wiedergabe zum Anfang oder Ende eines Tracks (oder Kapitels oder Files) zu springen.

Drücken Sie während der Wiedergabe von MP3/WMA/JPEG/ASF-Discs **▶▶** NEXT **17** bzw. **▼** **24**, um das nächste File zu spielen, oder **◀◀** PREVIOUS **15** bzw. **▲** **5**, um das vorherige File zu spielen.

Die Skip-Funktion funktioniert nicht bei allen Discs.

One Touch-Replay



Drücken Sie bei Wiedergabe einer Disc die REPLAY-Taste **13**. Die Wiedergabe wird 10 Sekunden vor der vorherigen Position fortgesetzt.

Bei dieser Funktion springt das Gerät nur zum Anfang des gerade spielenden Tracks oder Titels und nicht darüber hinaus. Bei manchen Discs funktioniert dieses Feature nicht.

Springen in 5-Minuten-Intervallen

MPEG1
MPEG2

Bei den oben angegebenen Disc-Typen kann das Gerät in Intervallen von ca. 5 Minuten vorwärts oder rückwärts springen. Drücken Sie während der Disc-Wiedergabe **◀** **6** **23**.

Intervalle werden automatisch vom Beginn des Files an zugeordnet. Das Gerät kann nur vom Anfang oder bis zum Ende des aktuellen Files springen und nicht darüber hinaus. Bei manchen Discs funktioniert dieses Feature nicht.

Standbilder



DVD
AUDIO (nur bewegte Bilder)

Drücken Sie im Pause-Modus einer Disc wiederholt **II** (PAUSE) **31**. Mit jedem Drücken wird das nächste Standbild gezeigt.

Resume (Lesezeichen-Funktion)

Wird die Wiedergabe während des Abspielens gestoppt, können Sie die Wiedergabe an der Stopp-Position fortsetzen.

HINWEIS: Die Lesezeichen-Funktion muss aktiviert werden, sonst funktioniert es nicht. Arbeitet dieses Feature nicht wie hier angegeben, lesen Sie bitte unter „Grundeinstellungen/Menü Sonstiges“. In diesem Menü kann die Lesezeichen-Funktion deaktiviert werden.

Drücken Sie während der Disc-Wiedergabe einmal ■ STOP (15). „RESUME“ erscheint im Display. Drücken Sie ► PLAY (14), um die Wiedergabe fortzusetzen. Wird die STOP-Taste ■ zweimal gedrückt, erlischt „RESUME“ im Display und die gespeicherte Position wird gelöscht.

- Die Position, an der die Wiedergabe beginnt, kann sich etwas von der unterscheiden, an der die Wiedergabe gestoppt wurde.
- Auch wenn der RDV-1062 ausgeschaltet wird, bleibt die Position gespeichert, an der gestoppt wurde.
- Diese Funktion kann für die Programm- oder die Zufallswiedergabe nicht genutzt werden.
- Wird ein Menübildschirm angezeigt, so funktioniert Resume möglicherweise nicht.
- Mit der gespeicherten Position werden die Audiosprache, die Untertitelsprache und der Blickwinkel gespeichert.
- Mit Öffnen der Disc-Lade wird die gespeicherte Position gelöscht.

Weitere Features für die Wiedergabe

HINWEIS: Die zur Verfügung stehenden Features hängen von der genutzten Videoauflösung ab.

Track-Auswahl über den Menübildschirm

DVD VIDEO **DVD AUDIO** **VCD SVCD** (PBC Aus)

Drücken Sie die MENU-Taste (22) oder die TOP MENU-Taste (4), um ein Bildschirmmenü aufzurufen. Hinweis: Bei DVD-Audio-Discs muss die TOP-MENU-Taste genutzt werden. Nicht alle Discs haben Menübildschirme.

Drücken Sie ▲▼◀▶ (5) Z4 (5) Z3 für die DVD-Audio- oder -Video-Track-Auswahl. Oder nutzen Sie die Zifferntasten (9), um einen Track auszuwählen.

Verfügt der Menübildschirm über mehr als eine Seite, drücken Sie ►► NEXT (17) oder ◀◀ PREVIOUS (16), um die Seite zu ändern. Hinweis: Dies gilt nur für VCDs oder SVCDs.

Nach Auswahl des Tracks drücken Sie die ENTER-Taste (7). Bei einigen Discs beginnt die Disc-Wiedergabe ohne ENTER zu drücken.

DVD VR

Drücken Sie die TOP MENU-Taste (4), um das Originalprogramm anzuzeigen. Oder drücken Sie die MENU-Taste (22), um die Playliste anzuzeigen. Hinweis: Nicht alle Discs verfügen über eine Playliste.

Originalprogramm

ORIGINAL PROGRAM				
No	Date	Ch	Time	Title
1	12/03/04	L 1	2:15	La fleur
2	12/09/04	L 1	23:05	The last struggle
3	12/18/04	L 1	08:17	free flyer
4	12/20/04	L 1	07:47	BOOM!
5	12/25/04	L 1	19:38	Mr. Lawrence
6	12/28/04	L 1	4:20	Satisfy U

Aufnahmedatum Kanalinformation Startzeit für die Titelaufnahme Name des Titels

Playliste

PLAY LIST				
No	Date	Chap	Length	Title
1	12/03/04	2	0:23:24	Nebula G.
2	12/15/04	4	1:04:39	CDJ
3	12/24/04	13	0:41:26	Secret Garden
4	12/27/04	17	0:09:08	S. Walker

Aufnahmedatum Anzahl der im Titel enthaltenen Kapitel Gesamtwiedergabezeit für den Titel

Drücken Sie ▲▼ (5) Z4 (5) Z3, um den gewünschten Titel auszuwählen. Drücken Sie anschließend die ENTER-Taste (7).

Wählen Sie das Originalprogramm über die TOP MENU-Taste aus, so beginnt die Wiedergabe mit dem ausgewählten Titel und wird mit den folgenden Titeln fortgesetzt. Wählen Sie die Playliste über die MENU-Taste (22), wird nur der ausgewählte Titel gespielt.

Programmwiedergabe

DVD VIDEO **DVD AUDIO** **VCD SVCD** **CD** **MP3 WMA**

Durch das Programmieren können Sie bis zu 99 Tracks oder Kapitel in der gewünschten Reihenfolge abspielen lassen. Sie können denselben Track oder dasselbe Kapitel auch mehr als einmal programmieren.

Drücken Sie im Stoppmodus P. MODE (30). „PROGRAM“ erscheint im Display, und es erscheint ein Bildschirmmenü.

Drücken Sie die Zifferntasten (9), um die Auswahl zu programmieren (siehe Abschnitt „Zifferntasten der Fernbedienung“).

Für DVD-Video-Programmierung:

- Wählen Sie eine Titelnummer und anschließend eine Kapitelnummer.

Für DVD-AUDIO/MP3/WMA-Programmierung:

- Wählen Sie eine Tracknummer.

Für VCD/SVCD/CD-Programmierung:

- Wählen Sie eine Tracknummer. Mit Beenden der Trackauswahl wird die Gesamtzeit für das Programm angezeigt.

Beispiel:

Bildschirmmenü für DVD-Video-Programmierung.

PROGRAM		
No	Group/Title	Track/Chapter
1	1	3
2		
3		
4		
5		
6		
7		
8		

- Versuchen Sie, mehr als 99 Kapitel oder Tracks einzugeben, erscheint „MEMORY FULL“.
- Treffen Sie eine Programmauswahl aus VCD, SVCD oder CD und erreicht die Gesamtspielzeit 9 Stunden, 59 Minuten, 59 Sekunden, erscheint "--:--" im Anzeigefenster.

HINWEIS: Nur für DVD-Video-, DVD-Audio-, MP3-, WMA-Disc: Drücken Sie anstelle einer bestimmten Track-/Kapitelnummer ENTER, erscheint „ALL“ und alle Tracks/Kapitel einschließlich der ausgewählten Gruppe/des ausgewählten Titels werden programmiert.

Ist die Programmauswahl getroffen: Drücken Sie ► (PLAY) (14), um mit der Wiedergabe der programmierten Punkte zu beginnen.

Rückkehr zur normalen Wiedergabe:

Drücken Sie nach Stoppen der Disc-Wiedergabe wiederholt P. MODE (30), bis „PRG“ im Anzeigefenster erlischt. Der Programminhalt wird dabei nicht gelöscht.

Um den Programminhalt zu löschen:

- Halten Sie die CANCEL-Taste (27) gedrückt, bis „ALL CLEAR!“ im Anzeigefenster erscheint, während der Programmbildschirm auf dem Fernsehschirm erscheint (wird CANCEL gedrückt und schnell wieder losgelassen, wird das Programm nach und nach gelöscht).
- Öffnen Sie die Disc-Lade.
- Schalten Sie ab.

Zufallswiedergabe



Drücken Sie nach Stoppen der Disc-Wiedergabe wiederholt P. MODE (30), bis „RND“ im Anzeigefenster angezeigt wird. Auf dem Fernsehschirm erscheint auch RANDOM. Drücken Sie ► (PLAY) (14). Während der Zufallswiedergabe werden dasselbe Kapitel oder derselbe Track nicht zweimal wiedergegeben, selbst wenn ◀◀ (PREVIOUS) (15) gedrückt wird. (Die Wiedergabe wird mit dem Anfang des aktuellen Kapitels oder Tracks fortgesetzt.)

Rückkehr zur normalen Wiedergabe:

Drücken Sie nach Stoppen der Disc-Wiedergabe wiederholt P. MODE (30), bis „RND“ (die obere Anzeige) im Anzeigefenster erlischt.

Durch die folgenden Bedienungsschritte wird die Zufallswiedergabe ebenfalls gelöscht:

- Öffnen Sie die Disc-Lade.
- Schalten Sie ab.

HINWEIS: Bei einigen DVD-VIDEO-Discs funktioniert die Zufallswiedergabe nicht.

Wiederholung



Drücken Sie die REPEAT-Taste (3). Mit jedem Drücken dieser Taste ändert sich der Wiederholungsmodus.

Anzeige auf dem Fernsehschirm	Anzeige im Display	Wiederholungsmodus
TITLE	ALL REPEAT TITLE	Wiederholt den aktuellen Titel
ALL or REPEAT ALL	ALL REPEAT ALL	Wiederholt die gesamte Disc ¹
GROUP ² or REPEAT GROUP	GR REPEAT GROUP ²	Wiederholt die aktuelle Gruppe ³
CHAP ⁴	REPEAT CHAP ⁴	Wiederholt das aktuelle Kapitel
TRACK ⁴ or REPEAT TRACK	REPEAT TRACK ⁴	Wiederholt den aktuellen Track
OFF or no display	REPEAT OFF	Wiederholung Aus

- *1 Wiederholt das gesamte Programm während der Programmwiedergabe
- *2 Bei DVD-VR wird während der Wiedergabe des Originalprogramms „PG“ angezeigt und während der Wiedergabe der Playliste „PL“.
- *3 Wiederholt das aktuelle Originalprogramm oder die aktuelle Playliste für eine DVD-VR.
- *4 „STEP“ wird während der Programm-/Zufallswiedergabe angezeigt.

Der Wiederholungsmodus kann auch an der Menüleiste eingestellt werden (siehe A-B-Wiederholung).

Der Wiederholungsmodus wird automatisch gelöscht, wenn ein File vorliegt, das nicht abgespielt werden kann.

A-B-Wiederholung



Sie können einen bestimmten Abschnitt einer Auswahl wiederholen, indem Sie einen Startpunkt (A) und einen Endpunkt (B) festlegen.

Drücken Sie während der Disc-Wiedergabe zweimal die ON SCREEN-Taste (25). Die Menüleiste wird angezeigt.



Drücken Sie ◀▶ (6) (23), um OFF auszuwählen. Drücken Sie anschließend ENTER (7).

Drücken Sie ▲▼ (5) (24) zur Anzeige von

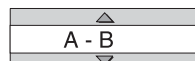

Bei diesem Schritt können andere Wiederholungsmodi eingestellt werden (siehe Abschnitt „Wiederholung“).

Drücken Sie ENTER (7) am Startpunkt des zu wiederholenden Abschnitts (so legen Sie Punkt A fest). Das Symbol auf der Menüleiste ist A-B.

Drücken Sie ENTER (7) am Endpunkt des zu wiederholenden Abschnitts (so legen Sie Punkt B fest). Das Symbol auf der Menüleiste ist A-B. erscheint im Anzeigefenster des DVD-Spielers und der Abschnitt zwischen Punkt A und Punkt B wird wiederholt abgespielt.

Löschen der A-B-Wiederholung: Drücken Sie ■ (STOP). Wählen Sie A-B und drücken Sie zweimal ENTER (7). (Wählen Sie OFF.)

HINWEIS:

- Sie können die A-B-Wiederholung nur innerhalb desselben Titels oder Tracks wählen.
- Sie können A-B-Wiederholung nicht während der Programmwiedergabe, der Zufallswiedergabe oder der Wiederholung wählen.
- Bei einigen DVD-VIDEO-Discs können Sie A-B-Wiederholung nicht während der Programmwiedergabe, der Zufallswiedergabe oder der Wiederholung wählen.
- Bei einigen DVD-VIDEO-Discs können Sie A-B-Wiederholung nicht nutzen.

Weitere Features

Auswahl der Untertitelsprache



Im Folgenden wird die Anzeige der Untertitelsprache bei DVD-Video-Discs beschrieben. Bei den meisten anderen Disc-Typen funktioniert dies ähnlich.

Drücken Sie während der Wiedergabe einer Disc mit Untertiteln SUBTITLE (10). Ein Auswahlmenü erscheint auf dem Bildschirm.

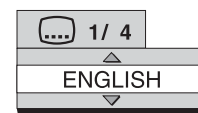

Mit jedem Drücken der Taste wird das Untertitelmenü ein- und abgeschaltet.

Drücken Sie ▲▼ (5) (24), um eine Untertitelsprache auszuwählen. Drücken Sie anschließend ENTER (7). Die Einstellung der Untertitelsprache ändert sich in wenigen Sekunden automatisch, selbst wenn ENTER nicht gedrückt wird.

Untertitel können auch über die Menüleiste eingestellt werden (siehe Abschnitt „Menü- und Statusleiste“).

Einen Sprachcode wie „AA“ können Sie der Tabelle „Sprachcodes“ am Ende der Bedienungsanleitung entnehmen.

Auswahl der Audiosprache



Wird eine Disc gespielt, die über mehrere Audiosprachen verfügt, drücken Sie AUDIO Z5 . Auf dem Bildschirm erscheint ein Auswahlmenü.

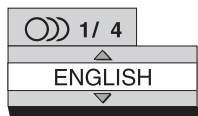

Mit jedem Drücken der Taste wird das Sprachmenü ein- und abgeschaltet.

Drücken Sie $\blacktriangle \blacktriangledown$ Z4 , um eine Audiosprache auszuwählen. Drücken Sie anschließend ENTER Z7 . Die Einstellung der Audiosprache ändert sich in wenigen Sekunden automatisch, selbst wenn ENTER nicht gedrückt wird.

Audiosprachen können auch über die Menüleiste eingestellt werden (siehe Abschnitt „Menü- und Statusleiste“).

Einen Sprachcode wie „AA“ können Sie der Tabelle „Sprachcodes“ am Ende der Bedienungsanleitung entnehmen.

Werden während der Wiedergabe einer VCD, SVCD oder DVD-VR „ST“, „L“ und „R“ angezeigt, so stehen sie für „Stereo“, „Left sound“ und „Right sound“.

Auswahl eines Blickwinkels



Wird eine Szene von einer Disc mit mehreren Blickwinkeln gespielt, drücken Sie ANGLE Z11 . Auf dem Bildschirm erscheint ein Auswahlmenü.

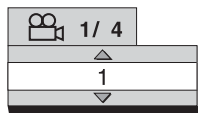

Mit jedem Drücken der Taste wird der Blickwinkel geändert. Der Blickwinkel kann auch durch Drücken von $\blacktriangle \blacktriangledown$ Z4 verändert werden. Drücken Sie anschließend ENTER Z7 . Die Einstellung des Blickwinkels ändert sich in wenigen Sekunden automatisch, selbst wenn ENTER nicht gedrückt wird.

Blickwinkel können auch über die Menüleiste eingestellt werden (siehe Abschnitt „Menü- und Statusleiste“).

Bild vergrößern (Zoom)

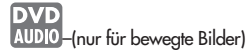

Drücken Sie während der Wiedergabe oder im Pausenmodus die ZOOM-Taste Z9 . Mit jedem Drücken der ZOOM-Taste wird die Bildvergrößerung geändert.

Wird das Bild vergrößert, so können Sie bestimmte Bildausschnitte nicht auf dem Bildschirm sehen. Nutzen Sie $\blacktriangle \blacktriangledown \blacktriangle \blacktriangledown$ Z5 Z4 Z5 Z3 , um den sichtbaren Bereich auf einen anderen Bildausschnitt zu verschieben.

Drücken Sie, um zur normalen Wiedergabe zurückzukehren, die ZOOM-Taste, bis „ZOOM OFF“ (Zoom Aus) auf dem Bildschirm erscheint.

Bei einer JPEG-Disc können Sie die Bildvergrößerung während einer Diashow nicht verändern. Bei der Wiedergabe einer ASF-Disc können Sie den sichtbaren Teil des Bildes mit den Cursortasten verändern.

Einstellen des Bildcharakters (VFP)



Mit der VFP (Video Fine Processor)-Funktion können Sie den Bildcharakter dem Programminhalt oder dem persönlichen Geschmack entsprechend anpassen. Drücken Sie während der Wiedergabe oder im Pausenmodus die VFP-Taste Z8 . Auf dem Bildschirm erscheint eine Tabelle mit den aktuellen Einstellungen.

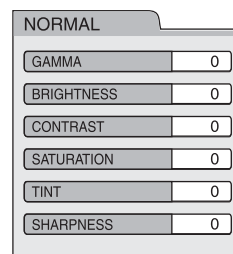

GAMMA: Hier wird die Helligkeit der Neutralfarbtöne angepasst, ohne die hellen und dunklen Bereiche zu verändern.

SCHÄRFE: Hier wird die Bildschärfe des auf dem Bildschirm erscheinenden Bildes eingestellt.

Drücken Sie $\blacktriangle \blacktriangledown$ Z5 Z3 , um den VFP-Modus einzustellen. „NORMAL“ ist für den normalen Gebrauch geeignet. „CINEMA (KINO)“ ist für dunkle Räume geeignet. Wenn die Einstellung „NORMAL“ oder die Einstellung „CINEMA (KINO)“ zufriedenstellende Ergebnisse liefert, drücken Sie ENTER Z7 .

„USER (BENUTZER) 1 und „USER (BENUTZER) 2“ ermöglichen detaillierte Anpassungen der verschiedenen Einstellungen des Menüs. Drücken Sie $\blacktriangle \blacktriangledown$ Z5 Z4 , um einen Punkt auszuwählen, der eingestellt werden soll. Anschließend drücken Sie ENTER Z7 .

Beispiel für ein Einstellungs Menü:



Nutzen Sie erneut $\blacktriangle \blacktriangledown$, um den Wert zu ändern. Drücken Sie ENTER, um die ausgewählte Einstellung zu bestätigen.

Wiederholen Sie zur Einstellung weiterer Punkte den gerade beschriebenen Vorgang. Haben Sie alle Einstellungen vorgenommen, so drücken Sie erneut die VFP-Taste, um diese zu speichern. Werden mehrere Sekunden lang keine Veränderungen vorgenommen, so werden die bis dahin vorgenommenen Einstellungen automatisch gespeichert.

Browsable Still Pictures (BSP)

Einige Audio-DVDs verfügen über so genannte Browsable Still Pictures (B.S.P.). Diese Bilder können Sie sich ansehen, als wenn Sie Seiten umblättern. Sie können diese Funktion nutzen, wenn die BSP-Anzeige Z6 im Anzeigefenster leuchtet.

Drücken Sie während der Wiedergabe einer Disc die PAGE-Taste Z12 . Mit jedem Drücken der Taste wird das Standbild geändert. Sie können das Bild auch über $\blacktriangle \blacktriangledown$ Z5 Z4 schalten.

Beispiel BSP-Auswahlmenü:

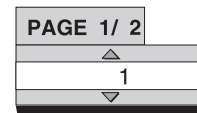

Drücken Sie ENTER Z7 . Die Bildeinstellung ändert sich nach ein paar Sekunden automatisch, auch wenn ENTER nicht gedrückt wird.

Dieses Feature kann auch über die Menüleiste genutzt werden (siehe Abschnitt „Menü- und Statusleiste“).

Menü- und Statusleiste



Drücken Sie während der Wiedergabe zweimal die ON SCREEN-Taste OS . Im Anzeigefenster erscheint „ON SCREEN“. Auf dem Fernsehschirm erscheinen die Menü- und die Statusleiste.

Beispiel Status-/Menüleiste bei DVD-Video:



Drücken Sie \leftarrow \rightarrow 6 Z3 , um einen Punkt auf der Menüleiste auszuwählen, der geändert werden soll. Drücken Sie ENTER 7 . Die gerade aktive Funktion wird blau angezeigt. Weitere Informationen zu den auf der Menüleiste zur Verfügung stehenden Funktionen erhalten Sie im Abschnitt „Funktionen auf der Menüleiste“. Um die Menüleiste auszublenden, drücken Sie erneut die ON SCREEN-Taste.

Funktionen auf der Menüleiste

TIME **Auswahl der Zeitanzeige** – Zur Änderung der im Anzeigefenster und auf der Menüleiste erscheinenden Zeitinformation. Mit jedem Drücken der ENTER-Taste 7 wird die Anzeige verändert.

DVD-VIDEO/DVD-AUDIO (während der Wiedergabe)

TOTAL: Vergangene Zeit des aktuellen Titels/der aktuellen Gruppe
T.REM: Restzeit des aktuellen Titels/der aktuellen Gruppe
TIME: Vergangene Zeit des aktuellen Kapitels/Tracks
REM: Restzeit des aktuellen Kapitels/Tracks

DVD-VR (während der Wiedergabe)

TOTAL: Vergangene Zeit des aktuellen Titels/der aktuellen Gruppe
T.REM: Restzeit des aktuellen Titels/der aktuellen Gruppe

CD (während der Wiedergabe)/VCD/SVCD

TIME: Vergangene Zeit des aktuellen Tracks
REM: Restzeit des aktuellen Tracks
TOTAL: Vergangene Zeit der Disc
T.REM: Restzeit der Disc

Wiederholungsmodus – Siehe Abschnitt „Wiederholung“ in dieser Bedienungsanleitung.

Time Search – Siehe Abschnitt „Time Search“ in dieser Bedienungsanleitung.

CHAP. \rightarrow / TRACK \rightarrow Kapitelsuche (DVD-VIDEO/DVD-VR) / Tracksuche (DVD-AUDIO) – Wählen Sie ein Kapitel/einen Track. Drücken Sie die entsprechenden Zifferntasten 9 , um die Kapitel-/die Tracknummer einzugeben und drücken Sie ENTER 7 .

Beispiele: 5: 5
24: 2 \rightarrow 4

Audio **Audiosprache/Audio** (DVD-VIDEO/DVD-AUDIO/VCD/SVCD) – Siehe Abschnitt „Auswahl der Audiosprache“ in dieser Bedienungsanleitung.

Untertitelsprache (DVD-VIDEO/DVD-VR/SVCD) – Siehe Abschnitt „Auswahl der Untertitelsprache“ in dieser Bedienungsanleitung.

1/3 **Blickwinkel** (DVD-VIDEO/DVD-AUDIO) – Siehe Abschnitt „Auswahl eines Blickwinkels“ in dieser Bedienungsanleitung.

PAGE -/- **Page** (DVD-AUDIO) – Schaltet die auf einer DVD-AUDIO aufgenommenen Browsable Still Pictures (B.S.P.). Siehe Abschnitt „Browsable Still Pictures“ in dieser Bedienungsanleitung.

Informationen zur Statusleiste

DVD-Video/DVD-Audio/DVD-VR (die DVD-Video-Statusleiste ist im Beispiel unten abgebildet)

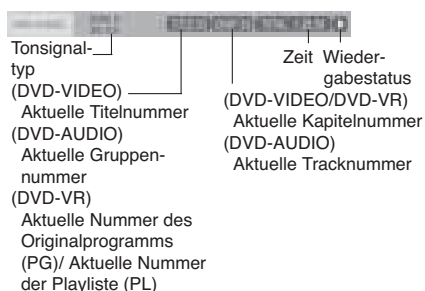

VCD/SVCD/CD/ASF/MPEG1/MPEG2 (die CD-Statusleiste ist im Beispiel unten abgebildet)

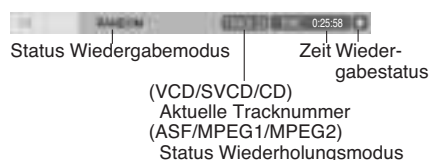

Time Search

Drücken Sie während der Wiedergabe zweimal die ON SCREEN-Taste OS . Die Menüleiste erscheint. Drücken Sie \leftarrow \rightarrow 6 Z3 , um OS zu wählen. Drücken Sie ENTER 7 . Geben Sie über die Zifferntasten 9 die Zeit ein.

Beispiel: Möchten Sie eine Video-DVD von der Position (0 Stunden) 23 Minuten 45 Sekunden spielen, drücken Sie die Tasten in der folgenden Reihenfolge:

0 \rightarrow 2 \rightarrow 3 \rightarrow 4 \rightarrow 5

Sie können die Minuten- und Sekundeneinstellung überspringen. Wird eine falsche Zifferntaste gedrückt, drücken Sie \leftarrow 6 , um die falsche Zahl zu löschen. Geben Sie dann die richtige Zahl ein.

Haben Sie die Zahlen eingegeben, drücken Sie ENTER 7 . Schalten Sie die Menüleiste ab, indem Sie erneut ON SCREEN drücken.

- Diese Funktion steht bei DVD-Video-Discs nicht zur Verfügung, wenn keine Zeitinformation aufgenommen wurde.
- Diese Funktion kann während der Programm- und der Zufallswiedergabe nicht genutzt werden.
- Bei einer CD steht diese Funktion immer zur Verfügung.
- Bei einer VCD oder einer SVCD können Sie diese Funktion während der Wiedergabe ohne PBC-Funktion nutzen.
- Time Search beginnt bei einer DVD-Video am Anfang des Titels. Time Search beginnt bei einer DVD-Audio am Anfang des Tracks, der gerade gespielt wird.
- Bei einer VCD, einer SVCD und einer CD funktioniert Time Search wie folgt:
Im Stop-Modus beginnt Time Search am Anfang der Disc.
Im Wiedergabemodus beginnt Time Search innerhalb des Tracks, der gerade gespielt wird.

Grundeinstellungen

Über den Bildschirm Grundeinstellungen können die Einstellungen des DVD-Spielers geändert werden.

HINWEIS: Es kann sein, dass der obere und der untere Bereich des Bildschirms auf einem Breitbildfernseher nicht erscheint. Passen Sie gegebenenfalls die Bildgröße am Fernseher an.

Drücken Sie bei gestoppter Wiedergabe oder wenn keine Disc eingelegt ist die SETUP-Taste **B**. Auf dem Fernsehschirm erscheint folgender Bildschirm:

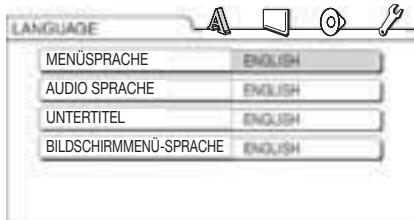

Der gleiche Vorgang wird genutzt, um die Einstellungen auf diesen Bildschirmen zu ändern. Nutzen Sie **◀▶** **5** **Z3**, um eines der Bildschirmsymbole oben im Bildschirm zu aktivieren. Nutzen Sie nun **▲▼** **5** **Z4**, um den Punkt zu aktivieren, den Sie ändern möchten. Drücken Sie anschließend **ENTER** **7**.

Es erscheint ein Pull-down-Menü. Nutzen Sie erneut **▲▼** **5** **Z4**, um die gewünschte Einstellung auszuwählen. Drücken Sie nun **ENTER**, um die Auswahl zu bestätigen.

HINWEIS: Die Voreinstellungen für die Grundeinstellungsmenüs werden **fett und kursiv** dargestellt.

Menü Sprache

In diesem Menü haben Sie die folgenden Auswahlmöglichkeiten:

Menüsprache – Zur Auswahl der Sprache auf dem DVD-VIDEO-Menübildschirm.

Audiosprache – Zur Auswahl der Audiosprache für die DVD-VIDEO-Disc.

Untertitel – Zur Auswahl der Untertitelsprache für die DVD-VIDEO-Disc.

Bildschirmmenü-Sprache – Zur Auswahl der Sprache für das Bildschirmmenü.

Menü Bild

In diesem Menü haben Sie verschiedene Einstellungsmöglichkeiten für das Bild.

Monitor-Typ

16:9 Normal und 16:9 Auto – Für einen normalen Breitbildfernseher.

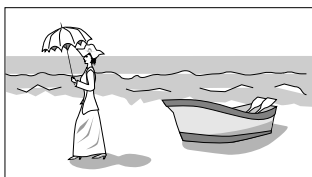

4:3 LB (LETTERBOX) oder 4:3 Multi LB (Letterbox) – Wählen Sie diese Einstellung, wenn Sie den RDV-1062 an ein normales Fernsehgerät (4:3) anschließen. Wenn Sie eine im Breitbildformat aufgenommene DVD-VIDEO-Disc abspielen möchten, erscheinen oben und unten im Bild schwarze Balken.



4:3 PS (Pan Scan)/4:3 Multi PS (Pan Scan) – Wählen Sie diese Einstellung, wenn Sie den RDV-1062 an ein normales Fernsehgerät (4:3) anschließen. Wenn Sie eine im Breitbildformat aufgezeichnete DVD-VIDEO-Disc abspielen, wird das Bild gezoomt, um den Bildschirm senkrecht auszufüllen. Die linke und rechte Seite des Bilds wird abgeschnitten. (Ist die Disc nicht mit Pan Scan kompatibel, wird das Bild im LB-Modus angezeigt.)

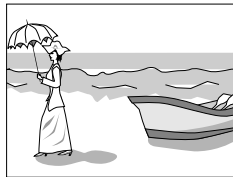

HINWEIS: Wählen Sie bei entsprechend kompatibelem Fernsehgerät die Einstellung „16:9 Multi“, „4:3 Multi LB“ oder „4:3 Multi PS“.

Bildquelle

Zur Auswahl des Punktes, der zur Videoquelle passt.

Auto – Der Videoquellentyp (Video oder Film) wird automatisch ausgewählt.

Film – Um Filme oder Videos anzusehen, die mit Progressive-Scan aufgenommen sind.

Video – Um sich ein normales Video anzusehen.

Bildschirmschoner

Sie können die Bildschirmschonerfunktion auf Ein (Voreinstellung) oder Aus stellen. (Der Bildschirmschoner wird aktiviert, wenn ein Bild für mehr als 5 Minuten auf dem Bildschirm bleibt.)

Dateityp

Zur Auswahl eines Punktes, der zum Dateityp passt.

Audio – Für MP3/WMA-Files.

Standbild – Für JPEG-Files.

Video – Für ASF-/MPEG1-/MPEG2-Files.

HDMI DVI-Farbe

Kann auf „AUFWERTEN“ oder „STANDARD“ gesetzt werden. Die Voreinstellung ist „AUFWERTEN“.

HDMI-Ausgang

Sie können zwischen „AUTO“ und „RGB“ wählen. Die Voreinstellung ist „AUTO“, wobei die maximale Auflösung des Fernsehschirms automatisch ausgewählt wird.

Menü Audio

Digital-Audio-Ausgang

Wählen Sie den Ausgangssignaltyp, der zu dem mit dem DIGITAL OUT-Anschluss verbundenen Gerät passt (vergleiche auch die Tabelle am Ende dieser Bedienungsanleitung). Die Voreinstellung ist „BITSTROM/PCM“.

NUR PCM: Wählen Sie diese Einstellung, wenn Sie die DIGITAL OUT-Buchse des RDV-1062 mit dem linearen PCM-Digitaleingang eines anderen Audiogeräts verbinden.

DOLBY DIGITAL/PCM: Wählen Sie diese Einstellung, wenn Sie die DIGITAL OUT-Buchse des RDV-1062 an den Digitaleingang eines Dolby-Digital-Decoders oder an einen Verstärker mit einem eingebauten Dolby-Digital-Decoder anschließen.

BITSTROM/PCM: Wählen Sie diese Einstellung, wenn Sie den Digitaleingang eines Verstärkers mit einem eingebauten DTS-/Dolby-Digital-Decoder oder mit einem separaten Decoder verbinden.

Abwärtsmischung

Zur Auswahl des Signals, das zu dem an die DIGITAL OUT-Buchse angeschlossenen Gerät passt. Stellen Sie „ABWÄRTSMISCHUNG“ nur ein, wenn „DIGITAL-AUDIO-AUSGANG“ auf „NUR PCM“ gesetzt ist.

Dolby Surround – Gerät mit Dolby Pro Logic-Decoder

Stereo – Normales Audio-Equipment

Dynamik-Komprimierung

Dolby-Digital-Aufnahmen sind in der Lage, einen extrem weiten Dynamikbereich wiederzugeben (der Dynamikbereich ist die Differenz zwischen dem leisesten und dem lautesten Ton). An diesem Punkt kann die Differenz korrigiert werden.

Auto – Die Dynamik-Komprimierung funktioniert automatisch.

Ein – Die Dynamik-Komprimierung arbeitet immer.

HDMI-Audio-Ausgang

Sie können zwischen „EIN“ und „AUS“ wählen. Die Voreinstellung ist „EIN“, wobei der HDMI-Ausgang das Audiosignal zur Verfügung stellt.

Menü Sonstiges

Lesezeichen-Funktion

Sie können zwischen „EIN“ und „AUS“ wählen.

Bildschirm-Anleitung

Sie können zwischen „EIN“ und „AUS“ wählen.

DivX(R) REG.

Das Gerät hat seinen eigenen Registrierungscode. Sie können diesen Code bestätigen. Spielen Sie eine mit diesem Registrierungscode hergestellte Disc, wird der Code zu Kopierschutzzwecken durch einen komplett anderen überschrieben.

Pflege des RDV-1062

Reinigen des Gehäuses und der Disc-Lade

Reinigen Sie das Gehäuse und die Disc-Lade vorsichtig mit einem weichen, feuchten Tuch. Verwenden Sie kein Benzin, keinen Verdünnern oder keine sonstigen organischen Substanzen (einschließlich Desinfektionsmittel), da diese zu Verformungen oder Farbveränderungen führen können.

Kondensation

In einigen Situationen kann es zur Kondensation (Ablagerung von Wassertropfen) auf der optischen Linse des Disc-Lesemechanismus kommen. Dann funktioniert der RDV-1062 nicht ordnungsgemäß. Das kann passieren, wenn:

- der RDV-1062 plötzlich von einem kalten an einen wärmeren Ort gebracht wird.
- der RDV-1062 in einem kühlen Raum steht und ein Heizsystem eingeschaltet wird.
- der RDV-1062 an einem feuchten Ort aufgestellt wird.

Schalten Sie das System in diesen Fällen für ein bis zwei Stunden ein, bevor Sie es benutzen.

Sperren der Disc-Lade

Sie können die Disc-Lade sperren, damit sie nicht geöffnet werden kann, wenn eine Disc eingelegt ist.

Ist der RDV-1062 ausgeschaltet, so halten Sie **■ STOP** (15) gedrückt und drücken dann die **OPEN/CLOSE-Taste** (19). „LOCKED“ erscheint im Anzeigefenster. Wiederholen Sie diesen Vorgang, wenn Sie die Disc-Lade entriegeln möchten. Dann erscheint im Anzeigefenster „UNLOCKED“.

Disc-Aufbau

DVD-VIDEO/DVD-VR

Eine **DVD-Video**-Disc besteht aus „Titeln“ und jeder Titel kann in „Kapitel“ unterteilt werden.

Eine **DVD-VR**-Disc besteht aus „Originalprogrammen“ oder „Playlisten“, die in „Kapitel“ unterteilt werden können.

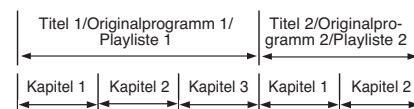

DVD-AUDIO

Eine **DVD-Audio**-Disc besteht aus „Gruppen“ und jede Gruppe kann in „Tracks“ unterteilt werden.

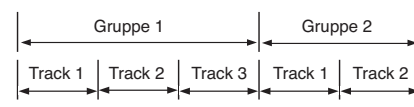

VCD/SVCD/CD

VCDs, SVCDs und CDs bestehen aus „Tracks“. Im Allgemeinen hat jeder Track seine Tracknummer. (Auf einigen Discs sind diese weiter in „Indices“ unterteilt.)



MP3-/WMA-/JPEG-/ASF-/MPEG1-/MPEG2-Discs

Bei einer MP3-/WMA-/JPEG-/ASF-/MPEG1-/MPEG2-Disc wird jedes Standbild als Track/File aufgenommen. Tracks/Files werden normalerweise in einem Folder (Ordner) gruppiert. Folder können weitere Folder enthalten, wodurch hierarchisch geordnete Layer aus Foldern gebildet werden.

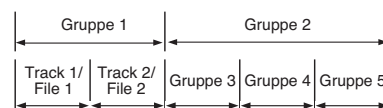

Dieses System vereinfacht den hierarchischen Aufbau einer Disc und verwaltet Folder durch „Gruppen“. Dieses System kann bis zu 150 Tracks/Files pro Gruppe und bis zu 99 Gruppen auf einer Disc erkennen. Da das System Tracks/Files mit Nummern über 150 und Gruppen mit Nummern über 99 ignoriert, können diese nicht gespielt werden.

- Befinden sich andere Files als MP3/WMA/JPEG/ASF/MPEG1/MPEG2 in einem Folder, werden diese Files zu der Gesamtanzahl an Files hinzugezählt.

Zusätzliche Disc-Informationen

Zu MP3-/WMA-/JPEG-/ASF-/MPEG1-/MPEG2-Discs

Abspielbar sind MP3-/WMA-/JPEG-/ASF-/MPEG1-/MPEG2-Discs und -Files.

- Im „packet write“-Format (UDF-Format) aufgenommene CDs sind nicht abspielbar.
- Files mit der Erweiterung „.mp3“, „.wma“, „.jpeg“, „.asf“, „.avi“, „.mpg“ oder „.mpeg“ (Erweiterungen, bei denen Groß- und Kleinbuchstaben verwendet werden, werden ebenfalls akzeptiert) sind abspielbar.

Hinweise zu MP3-/WMA-/JPEG-/ASF-Discs und -Files

- Eine Disc kann nicht abgespielt werden oder das Einlesen dauert sehr lange, abhängig von den Aufnahmebedingungen und -eigenschaften.
- Die zum Einlesen benötigte Zeit variiert mit der auf der Disc aufgenommenen Anzahl an Gruppen oder Tracks (Files).
- Wird ein Zeichen, das sich von englischen Zeichen (single byte) unterscheidet, in einem Filenamen eines MP3-/WMA-/JPEG-/ASF-Files verwendet, so wird der Track-/Filename nicht korrekt angezeigt.
- Die Reihenfolge der auf dem MP3-/WMA-Kontrollbildschirm angezeigten Tracks/Gruppen und die Reihenfolge der auf dem JPEG-Kontrollbildschirm angezeigten Files/Gruppen kann sich von der auf einem Computermonitor angezeigten Reihenfolge an Files/Foldern unterscheiden.

- Eine im Handel erhältliche MP3-/WMA-Disc kann in einer anderen Reihenfolge abgespielt werden als auf der Etikettseite der Disc angegeben.
- Die Wiedergabe einer MP3-/WMA-/JPEG-/ASF-Disc kann lange dauern. Die vergangene Zeit wird erst mit Beginn der Wiedergabe angezeigt. Auch kann es sein, dass die vergangene Zeit nicht korrekt angezeigt wird.
- Bei einem MP3-/WMA-File wird eine Disc mit einer Samplingfrequenz von 44,1 kHz und einer Übertragungsrate von 128 kBits pro Sekunde empfohlen.
- Dieses System kann ein Baseline JPEG-File wiedergeben (ausschließlich monochromatischer JPEG-Files).
- Dieses System kann JPEG-Daten, die mit einer Digitalkamera dem DFC(Design Rule for Camera File System)-Standard entsprechend aufgenommen wurden, abspielen. Wird jedoch eine Funktion der Digitalkamera wie das automatische Drehen des Bildes aktiviert, so ist es möglich, dass das Bild nicht angezeigt werden kann.
- Sind die Daten mit einer Bearbeitungssoftware für den Computer verarbeitet, editiert oder wieder hergestellt worden, so kann es sein, dass sie nicht angezeigt werden können.
- Dieses System kann keine Animationen wie MOTION2 JPEG, keine sich von JPEG unterscheidenden Standbilder (TIFF usw.) sowie keine Bilddaten mit Ton wiedergeben.
- Für JPEG-Files wird eine Auflösung von 640 x 480 Pixeln empfohlen. Wird ein File mit einer Auflösung von mehr als 640 x 480 Pixeln aufgenommen, kann die Anzeige lange dauern. Ein Bild mit einer Auflösung von mehr als 8192 x 7680 Pixeln kann nicht angezeigt werden.
- Das System unterstützt mit einer maximalen Bitrate von 384 kBit pro Sekunde und einem Audio-Coder/Decoder von G.726 aufgenommene ASF-Files.
- Die maximale Größe für die Bildwiedergabe ist 352 x 288 Pixel (CIF).

Hinweise zu MPEG1-/MPEG2-Discs und -Files

- Die Struktur des Datenstroms von MPEG1-/MPEG2-Discs und -Files sollte dem Datenstrom des MPEG-Systems/-Programms entsprechen.
- Als höchste Auflösung wird 720 x 576 Pixel (25 fps)/720 x 480 Pixel (30 fps) empfohlen.
- Dieses System unterstützt auch Auflösungen von 352 x 576/480 x 576/352 x 288 Pixel (25 fps) und 352 x 480/480 x 480/352 x 240 Pixel (30 fps).

- Profil und Level sollten MP@ML (Main Profile at Main Level)/SP@ML (Simple Profile at Main Level)/MP@LL (Main Profile at Low Level) sein.
- Audio-Datenströme sollten MPEG1 Audio Layer-2 oder MPEG2 Audio Layer-2 entsprechen.

Vorsicht bei der Wiedergabe von DualDiscs:

Die Nicht-DVD-Seite einer „DualDisc“ entspricht nicht dem „Compact Disc Digital Audio“-Standard. Daher ist die Nutzung dieser Seite einer DualDisc nicht zu empfehlen.

Störungssuche

Stromquelle

Das Gerät lässt sich nicht einschalten.

- Der Netzstecker ist nicht mit einer Steckdose verbunden.
Schließen Sie das Netzkabel ordnungsgemäß an.

Betrieb

Die Bedienelemente und Tasten funktionieren nicht.

- Einige spezifische Features können bei einigen Discs nicht genutzt werden.

Die Fernbedienung funktioniert nicht.

- Die Batterien sind schwach.
Ersetzen Sie sie.

Eine Disc kann nicht wiedergegeben werden.

- Bei DVD-Videos:
Prüfen Sie die Regionalcodenummer der Disc.
- „PLAYABLE Err“ erscheint im Anzeigefenster.
Die Disc kann von diesem DVD-Spieler nicht abgespielt werden. Prüfen Sie den Disc-Typ (siehe Abschnitte „Abspielbare Discs“ und „Nicht abspielbare Discs“ in dieser Bedienungsanleitung).

MP3-, WMA-, JPEG-, ASF-, MPEG1- oder MPEG2-Files können nicht wiedergegeben werden.

- Die eingelegte Disc kann Files unterschiedlichen Typs enthalten (MP3, WMA, JPEG, ASF, MPEG1 oder MPEG2). Sie können aber nur die unter „DATEITYP“ ausgewählten Files abspielen (siehe unter „Grundeinstellungen/Menü Bild“ in dieser Bedienungsanleitung).

Bilder

Es wird kein Bild angezeigt.

- Das Composite-Video-Kabel ist nicht richtig angeschlossen (siehe unter „Audio-/Video-Anschlüsse“ in dieser Bedienungsanleitung).
- Ein S-Video- und ein Component-Video-Kabel sind gleichzeitig angeschlossen.
Trennen Sie eines der Kabel.

Das Bild ist stark gestört.

- Der RDV-1062 ist direkt mit einem Videorecorder verbunden, und die Kopierschutzfunktion ist aktiviert.
Schließen Sie den RDV-1062 direkt an den Fernseher an.

Die Bildschirmgröße ist nicht normal.

- Die Bildschirmgröße ist nicht korrekt eingestellt.
Wählen Sie den richtigen MONITOR-TYP für das von Ihnen benutzte Fernsehgerät (siehe unter „Grundeinstellungen/Menü Bild“ in dieser Bedienungsanleitung).

Der Fernsehschirm verdunkelt sich.

- „BILDSCHIRMSCHONER“ ist auf „EIN“ gesetzt.
Drücken Sie eine beliebige Taste.

Sonstiges

Sie können zwischen den Audio- oder den Untertitelsprachen nicht umschalten.

- Auf der Disc steht nur eine Sprache zur Verfügung.
Bei einer DVD-Video-Disc ohne Untertitel können keine Untertitel angezeigt werden.
- Die Untertitelsprache ist auf „AUS“ gesetzt.
Geben Sie eine Untertitelsprache an (siehe unter „Grundeinstellungen/Menü Sprache“ in dieser Bedienungsanleitung).
- Während der A-B-Wiederholung werden Untertitel eventuell nicht angezeigt.

„LR ONLY“ erscheint im Anzeigefenster (für eine DVD-AUDIO).

- Dies ist keine Fehlfunktion. Bei manchen Tracks kann es sein, dass nur der linke und der rechte Kanal wiedergegeben werden können.

Falls weiterhin Probleme auftreten

Viele Funktionen des RDV-1062 werden von Mikroprozessoren gesteuert, die von bestimmten Dingen beeinflusst werden. Scheint das Gerät „eingefroren“ zu sein und reagiert es nicht auf Tastendruck, ziehen Sie das Netzkabel aus der Steckdose, warten eine Weile und schließen es dann wieder an.

Sprachcodes

AA	Afar	MK	Mazedonisch
AB	Abchasisch	ML	Malajalam
AF	Afrikaans	MN	Mongolisch
AM	Amharisch	MO	Moldawisch
AR	Arabisch	MR	Marathi
AS	Assamesisch	MS	Malaiisch
AY	Aymara	MT	Maltesisch
AZ	Aserbeidschanisch	MY	Burmesisch
BA	Baschkirisch	NA	Nauruisch
BE	Weißrussisch	NE	Nepali
BG	Bulgarisch	NL	Niederländisch
BH	Bihari	NO	Norwegisch
BI	Bislama	OC	Provenzalisch
BN	Bengali	OM	Oromo
BO	Tibetanisch	OR	Orija
BR	Bretonisch	PA	Pandschabi
CA	Katalanisch	PL	Polnisch
CO	Korsisch	PS	Paschtu
CS	Tschechisch	PT	Portugiesisch
CY	Walisisch	QU	Ketschua
DA	Dänisch	RM	Rätoromanisch
DZ	Dzonka	RN	Kirundi
EL	Griechisch	RO	Rumänisch
EO	Esperanto	RU	Russisch
ET	Estnisch	RW	Kinyarwanda
EU	Baskisch	SA	Sanskrit
FA	Persisch	SD	Sindhi
FI	Finnisch	SG	Sangho
FJ	Fiji	SH	Serbokroatisch
FO	Faröisch	SI	Singhalesisch
FY	Friesisch	SK	Slowakisch
GA	Irish	SL	Slowenisch
GD	Schottisch-Gälisch	SM	Samoanisch
GL	Galizisch	SN	Schonisch
GN	Guarani	SO	Somali
GU	Gudscherati	SQ	Albanisch
HA	Hausa	SR	Serbisch
HI	Hindi	SS	Si-Swati
HR	Kroatisch	ST	Sesuto
HU	Ungarisch	SU	Sudanesisch
HY	Armenisch	SV	Schwedisch
IA	Interlingua	SW	Suaheli
IE	Interlingue	TA	Tamilisch
IK	Inupiak	TE	Telugu
IN	Indonesisch	TG	Tadschikisch
IS	Isländisch	TH	Thai
IW	Hebräisch	TI	Tigrinja
JI	Jiddisch	TK	Turkmenisch
JW	Javanisch	TL	Tagalog
KA	Georgisch	TN	Setswana
KK	Kasachisch	TO	Tonga
KL	Grönländisch	TR	Türkisch
KM	Kambodschanisch	TS	Tsongaisch
KN	Kanada	TT	Tatarisch
KO	Koreanisch	TW	Twi
KS	Kaschmiri	UK	Ukrainisch
KU	Kurdisch	UR	Urdu
KY	Kirgisch	ZU	Usbekisch
LA	Lateinisch	VI	Vietnamesisch
LN	Lingala	VO	Volapük
LO	Laotisch	WO	Wolof
LT	Litauisch	XH	Xhosa
IV	Lettisch	YO	Yoruba
MG	Malagasisch	ZU	Zulu
MI	Maori		

Tabelle für die digitalen Audiosignale

Disc-Typ	DIGITALE AUDIOSIGNALE		
	NUR PCM	DOLBY DIGITAL/PCM	BITSTROM/PCM
48 kHz, 16/20/24 Bit Linear-PCM DVD-VIDEO 96 kHz, Linear-PCM, DVD-VIDEO	48 kHz, 16 Bit, Stereo-Linear-PCM		
48/96/192 kHz, 16/20/24 Bit, Linear-PCM DVD-AUDIO	48 kHz, 16 Bit, Stereo-Linear-PCM		
44,1/88,2/176,4 kHz, 16/20/24 Bit, Linear-PCM DVD-AUDIO	44,1 kHz, 16 Bit, Stereo-Linear-PCM		
DTS DVD-VIDEO, DVD-AUDIO	48 kHz, 16 Bit, Stereo-Linear-PCM		DTS-Bitstrom
DOLBY DIGITAL DVD-VIDEO/ DVD-AUDIO	48 kHz, 16 Bit, Stereo-Linear-PCM	DOLBY DIGITAL-Bitstrom	
VCD/SVCD/CD	44,1 kHz, 16 Bit, Stereo-Linear-PCM/48 kHz, 16 Bit, Linear-PCM		
DTS-CD	44,1 kHz, 16 Bit, Linear-PCM		DTS-Bitstrom
MP3-/WMA-Discs	32/44,1/48 kHz, 16 Bit, Linear-PCM		

Technische Daten

Videodaten

Lesbare Disc-Formate: DVD-VIDEO, DVD-AUDIO (2-Kanal-Abwärtsmischung), VCD, SVCD, CD-DA, CD-R/RW, DVD-R/RW für MP3, WMA, JPEG

Videoformate: NTSC(480i)/PAL(576i), 480p/576p, 720p, 1080i

Geräuschspannungsabstand: 65 dB

Audioausgänge

Analog Out (Cinch-Buchse): 2,0 V RMS
Digital Out: Optisch, HDMI-Version 1.0

Audiodaten

Frequenzgang:
CD (bei 44,1 kHz): 20 Hz bis 20 kHz
DVD (bei 48 kHz): 20 Hz bis 22 kHz
DVD (bei 96 kHz): 20 Hz bis 44 kHz
DVD (bei 192/176,4 kHz): 20 Hz bis 88 kHz

Dynamikbereich: mehr als 98 dB

Gesamtklirrfaktor: unter 0,006 %

Sonstige Daten

Spannungsversorgung: 110 – 240 V, 50 – 60 Hz

Leistungsaufnahme: 11 W (im Betriebszustand)
0,6 W (im Standby-Modus)

Gewicht: 4,7 kg

Abmessungen (B x H x T): 432 x 93 x 340 mm

Höhe der Gerätefront: 80 mm
(FüÙe entfernt/für Rack-Einbau)

Technische Änderungen vorbehalten.

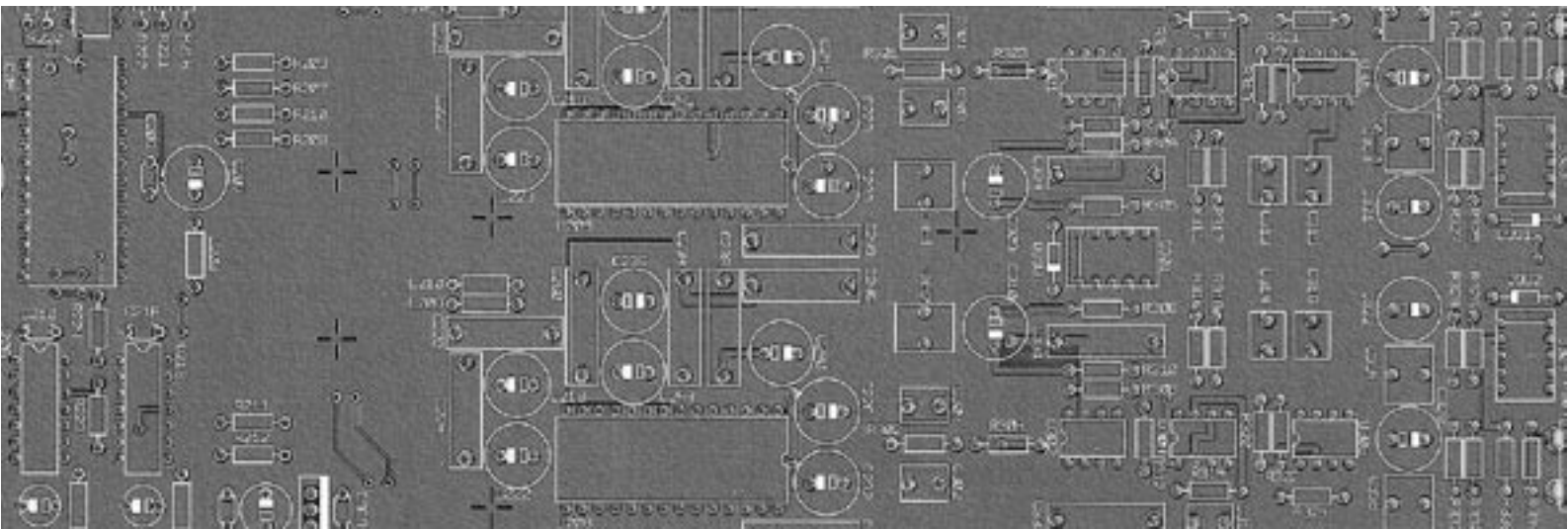

ROTEL

The Rotel Co. Ltd.

10-10 Shinsen-Cho
Shibuya-Ku
Tokyo 150-0045
Japan
Phone: +81 3-5458-5325
Fax: +81 3-5458-5310

Rotel of America

54 Concord Street
North Reading, MA 01864-2699
USA
Phone: +1 978-664-3820
Fax: +1 978-664-4109

Rotel Europe

Dale Road
Worthing, West Sussex BN11 2BH
England
Phone: +44 (0)1903 221 600
Fax: +44 (0)1903 221 525

Rotel Deutschland

Kleine Heide 12
D-33790 Halle/Westf.
Germany
Phone: +49 05201-87170
Fax: +49 05201-73370

www.rotel.com